

It



DW-8501CM0168



CE-0085CL0139



DG-4312CL0140

**YAPONOMH** A.S.B.E.

# certificate of conformity

## Konformitätsbescheinigung

**CW-8501CM0552**  
Registration Number  
Registriernummer

<b>Field of Application</b> <i>Anwendungsbereich</i>	products of water supply <i>Produkte der Wasserversorgung</i>
<b>Owner of Certificate</b> <i>Zertifikatinhaber</i>	N.T.M. S.p.A. Via John Maynard Keynes, 15/17, I-25030 Brandico (BS)
<b>Distributor</b> <i>Vertreiber</i>	N.T.M. S.p.A. Via John Maynard Keynes, 15/17, I-25030 Brandico (BS)
<b>Product Category</b> <i>Produktart</i>	installation systems and system joints: drinking water installation system (8501)
<b>Product Description</b> <i>Produktbezeichnung</i>	drinking water installation system consisting of press metallic fittings, compression metallic fittings, push metallic fittings and multilayer pipes PE-Xc/Al/PE-Xb
<b>Modell</b> <i>Modell</i>	WINNY-AL ...
<b>Test Reports</b> <i>Prüfberichte</i>	laboratory control test: V155/20 from 21.01.2021 (IMA) type testing: B166/11.2 from 27.07.2011 (IMA) type testing: B311/10.2 from 29.04.2011 (IMA) type testing: VA KU 22748 from 10.09.2010 (TGM)
<b>Test Basis</b> <i>Prüfgrundlagen</i>	CEN EN ISO 21003-1 (01.07.2008) CEN EN ISO 21003-5 (01.07.2008) CEN EN ISO 21003-2 (01.07.2008) CEN EN ISO 21003-3 (01.07.2008)
<b>Date of Expiry / File No.</b> <i>Ablaufdatum / Aktenzeichen</i>	27.07.2026 / 21-0111-WKV

This certificate confirms the compliance with the indicated standard(s). It makes no statement about the fulfillment of legal requirements in Germany or other European Member States

11.03.2021 LE A-1/2

Date, Issued by, Sheet, Head of Certification Body  
Datum, Bearbeiter, Blatt, Leiter der Zertifizierungsstelle



Deutsche  
Akkreditierungsstelle  
D-ZE-16028-01-05

DVGW CERT GmbH  
Zertifizierungsstelle

Josef-Wirmer-Str. 1-3  
53123 Bonn

Tel. +49 228 91 88 - 888  
Fax +49 228 91 88 - 993

www.dvgw-cert.com  
info@dvgw-cert.com



# NTM WINNY-AL

## ΣΕΙΡΑ 700-V

Πρεσαριστά εξαρτήματα για πολυστρωματικό σωλήνα  
EN 10226-1 "ISO7/1"

TH	U
Ø16	Ø16
Ø18	Ø18
Ø20	Ø20
Ø26	
Ø32	
Ø40	
Ø50	
Ø63	





# NTM WINNY-AL

## Πρεσαριστά εξαρτήματα για πολυστρωματικό σωλήνα «Winny-Al®»

### Τεχνικές πληροφορίες

- A) Στερν σύσφιξης κατασκευασμένο από INOX 304 UNI EN 10204 ανοπτημένο με ειδική κατεργασία. Φέρει σφραγίδα "MADE IN ITALY".
- B) Πλαστικός δακτύλιος επιθεώρησης μέσω του οποίου ελέγχουμε εάν ο σωλήνας έχει εγκατασταθεί σωστά στο ρακόρ και αν εμποδίζεται η επαφή αλουμινίου/ορείχαλκου.
- C) O-ring κατασκευασμένο από EPDM υπεροξειδίου για πόσιμο νερό, εγκεκριμένο από την την οδηγία ACS.
- D) Σώμα κατασκευασμένο από ορείχαλκο σφυρηλατημένο εν θερμώ UNI EN 12165 CW617N με κατεργασία αμμοβολής χάλυβα ή από ράβδους κανονικοποιημένου ορείχαλκου UNI EN 12164 CW614N και κατεργασία χωρίς μόλυβδο σύμφωνα με τις οδηγίες ANSI/NFS61 – AS/NZS 4020. Τα εσωτερικά και εξωτερικά σπειρώματα σύνδεσης κατασκευάζονται σύμφωνα με τις οδηγίες EN10226-1 (ISO 7/1). Φέρει σφραγίδα "MADE IN ITALY".

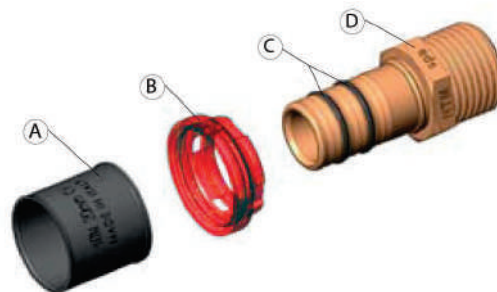

### Οδηγίες εγκατάστασης

- A) Κόψτε τον πολυστρωματικό σωλήνα κάθετα προς τον άξονά του με τη χρήση κατάλληλου εργαλείου και αφαιρέστε με προσοχή τα γρέζια.
- B) Καλιμπράρετε το σωλήνα για να επαναφέρετε την κυκλικότητά του, χρησιμοποιώντας ένα κατάλληλο εργαλείο (ξεγρεζαριστής) ώστε να διαμορφωθεί ο σωλήνας εσωτερικά (μήτρα κωδ. 498).
- Γ) Πρωτού εγκαταστήσετε το σωλήνα, λιπάνετε τα O-rings προκειμένου να εξασφαλιστεί η μέγιστη ελαστικότητα.
- Δ) Τοποθετήστε το σωλήνα στο σώμα του εξαρτήματος μέχρι το μηχανικό στοπ που φαίνεται προς τη μεριά του σωλήνα μέσα από τη σχισμή στον πλαστικό δακτύλιο επιθεώρησης (Τεχνικές πληροφορίες υπό σημείο Β).
- Ε) Επιλέξτε τη δαγκάνα που αντιστοιχεί στη διάμετρο και τον τύπο του προφίλ του συνδέσμου προς πρεσαρίσμα, χρησιμοποιώντας το κατάλληλο εργαλείο πρεσαρίσματος, κρατώντας το κάθετο προς τον άξονα του σωλήνα.  
(Για τα εξαρτήματα της εταιρίας μας είναι δυνατόν να χρησιμοποιηθούν δαγκάνες TH - U όπως αναφέρεται στο αντίστοιχο τεχνικό χειρίδιο).

Για το σχεδιασμό, την εγκατάσταση, τις δοκιμές και τον αρμόζοντα χειρισμό εγκαταστάσεων και συστημάτων ύδρευσης και θέρμανσης παρακαλούμε όπως ανατρέξετε, για τη συμμόρφωση των συστημάτων, στις διατάξεις των υφιστάμενων κανόνων: UNI EN 806: 2088 e UNI 9182: 2010

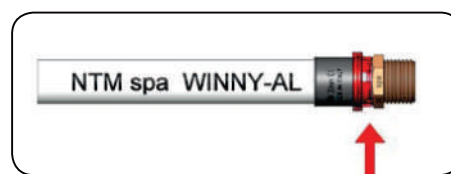



## ΣΥΣΤΗΜΑ ΠΡΕΣΑΡΙΣΜΑΤΟΣ "ΤΗ" & "U"

Πρεσαριστά εξαρτήματα για πολυστρωματικό σωλήνα EN 10226-1 "ISO7/1"

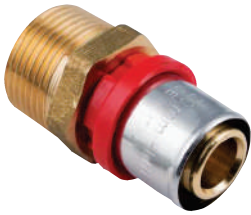

**700-v**  
Ρακόρ αρσενικό

Κωδ.	Διάσταση	Πάχος			€
700V161/220	16x1/2	2.0	10	300	<b>2,20</b>
700V163/420	16x3/4	2.0	10	250	<b>3,10</b>
700V181/220	18x1/2	2.0	10	200	<b>2,50</b>
700S183/420	18x3/4	2.0	10	200	<b>5,00</b>
700V201/220	20x1/2	2.0	10	200	<b>2,60</b>
700V203/420	20x3/4	2.0	10	180	<b>3,50</b>
700V263/430	26x3/4	3.0	5	120	<b>4,90</b>
700V261/030	26x1/0	3.0	5	100	<b>5,20</b>
700V321/030	32x1/0	3.0	5	60	<b>7,10</b>

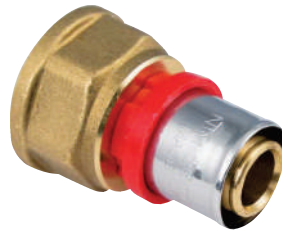

**702-v**  
Ρακόρ θηλυκό

Κωδ.	Διάσταση	Πάχος			€
702V161/220	16x1/2	2.0	10	250	<b>2,60</b>
702V163/420	16x3/4	2.0	10	200	<b>3,50</b>
702V181/220	18x1/2	2.0	10	200	<b>3,10</b>
702S183/420	18x3/4	2.0	10	200	<b>4,00</b>
702V201/220	20x1/2	2.0	10	200	<b>3,30</b>
702V203/420	20x3/4	2.0	10	160	<b>4,80</b>
702V263/430	26x3/4	3.0	5	100	<b>5,00</b>
702V261/030	26x1/0	3.0	5	100	<b>5,70</b>
702V321/030	32x1/0	3.0	5	60	<b>7,30</b>



**700-s**

700S3211/430	32x1.1/4	3.0	5	60	<b>12,00</b>
700S4011/435	40x1.1/4	3.5	5	50	<b>15,50</b>
700S5011/240	50x1.1/2	4.0	1	30	<b>23,80</b>
700S632/045	63x2/0	4.5	1	20	<b>32,40</b>



**702-s**

702S4011/435	40x1.1/4	3.5	5	45	<b>18,00</b>
702S5011/240	50x1.1/2	4.0	1	40	<b>20,80</b>
702S632/045	63x2/0	4.5	1	25	<b>43,00</b>



**701-v**  
Ρακόρ ενδιάμεσο

Κωδ.	Διάσταση	Πάχος			€
701V161620	16x16	2.0	10	250	<b>3,20</b>
701V181820	18x18	2.0	10	150	<b>3,90</b>
701V202020	20x20	2.0	10	150	<b>4,20</b>
701V262630	26x26	3.0	5	100	<b>6,50</b>
701V323230	32x32	3.0	5	60	<b>8,60</b>



**701-v**  
Ρακόρ ενδιάμεσο συστολικό

Κωδ.	Διάσταση	Πάχος			€
701S181620	18x16	2.0	10	200	<b>4,20</b>
701V201620	20x16	2.0	10	200	<b>3,60</b>
701S201820	20x18	2.0	10	200	<b>5,00</b>
701V26163020	26x16	3.0/2.0	5	100	<b>4,70</b>
701S26183020	26x18	3.0/2.0	5	100	<b>7,00</b>
701V26203020	26x20	3.0/2.0	5	100	<b>5,60</b>
701V32203020	32x20	3.0/2.0	5	60	<b>8,10</b>
701V322630	32x26	3.0	5	60	<b>8,90</b>



**701-s**

701S404035	40x40	3.5	5	50	<b>20,00</b>
701S505040	50x50	4.0	1	30	<b>33,00</b>
701S636345	63x63	4.5	1	25	<b>45,40</b>



**701-s**

701S40263530	40x26	3.5/3.0	5	50	<b>13,20</b>
701S40323530	40x32	3.5/3.0	5	50	<b>15,10</b>
701S50324030	50x32	4.0/3.0	1	30	<b>22,30</b>
701S50404035	50x40	4.0/3.5	1	30	<b>26,30</b>
701S63404535	63x40	4.5/3.5	1	25	<b>53,00</b>
701S63504540	63x50	4.5/4.0	1	25	<b>52,00</b>



## ΣΥΣΤΗΜΑ ΠΡΕΣΑΡΙΣΜΑΤΟΣ "ΤΗ" & "Υ"

Πρεσαριστά εξαρτήματα για πολυστρωματικό σωλήνα  
EN 10226-1 "ISO7/1"

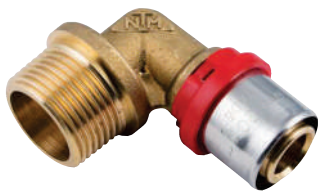

**704-v**

Γωνία αρσενική

Κωδ.	Διάσταση	Πάχος			€
704V161/220	16x1/2	2.0	10	250	<b>3,50</b>
704V163/420	16x3/4	2.0	10	180	<b>4,20</b>
704V181/220	18x1/2	2.0	10	150	<b>3,70</b>
704S183/420	18x3/4	2.0	10	150	<b>4,90</b>
704V201/220	20x1/2	2.0	10	150	<b>3,90</b>
704V203/420	20x3/4	2.0	10	120	<b>5,00</b>
704V263/430	26x3/4	3.0	5	100	<b>6,40</b>
704V261/030	26x1/0	3.0	5	100	<b>9,50</b>
704V321/030	32x1/0	3.0	5	50	<b>10,50</b>



**705-v**

Γωνία θηλυκή

Κωδ.	Διάσταση	Πάχος			€
705V161/220	16x1/2	2.0	10	200	<b>2,80</b>
705V163/420	16x3/4	2.0	10	150	<b>4,50</b>
705V181/220	18x1/2	2.0	10	150	<b>3,80</b>
705S183/420	18x3/4	2.0	10	150	<b>6,20</b>
705V201/220	20x1/2	2.0	10	150	<b>4,20</b>
705V203/420	20x3/4	2.0	10	120	<b>5,00</b>
705V263/430	26x3/4	3.0	5	100	<b>6,70</b>
705V261/030	26x1/0	3.0	5	80	<b>11,30</b>
705V321/030	32x1/0	3.0	5	50	<b>11,40</b>



**704-s**

704S4011/435	40x1.1/4	3.5	5	35	<b>27,00</b>
704S5011/240	50x1.1/2	4.0	1	24	<b>51,90</b>
704S632/045	63x2/0	4.5	1	12	<b>72,40</b>



**705-s**

705S4011/435	40x1.1/4	3.5	5	35	<b>26,00</b>
705S5011/240	50x1.1/2	4.0	1	18	<b>58,40</b>
705S632/045	63x2/0	4.5	1	8	<b>76,70</b>



**703-v**

Γωνία ενδιάμεσης σύνδεσης

Κωδ.	Διάσταση	Πάχος			€
703V161620	16x16	2.0	10	200	<b>4,20</b>
703V181820	18x18	2.0	10	120	<b>5,20</b>
703V202020	20x20	2.0	10	120	<b>4,90</b>
703V262630	26x26	3.0	5	80	<b>6,90</b>
703V323230	32x32	3.0	5	50	<b>10,80</b>



**706-v**

Γωνία θηλυκή με στήριγμα

Κωδ.	Διάσταση	Πάχος			€
706V161/220	16x1/2	2.0	10	150	<b>4,50</b>
706V181/220	18x1/2	2.0	10	100	<b>5,20</b>
706V201/220	20x1/2	2.0	5	100	<b>5,10</b>
706V203/420	20x3/4	2.0	5	60	<b>6,40</b>



**703-s**

703S404035	40x40	3.5	5	35	<b>23,80</b>
703S505040	50x50	4.0	1	25	<b>32,40</b>
703S636345	63x63	4.5	1	15	<b>56,20</b>



## ΣΥΣΤΗΜΑ ΠΡΕΣΑΡΙΣΜΑΤΟΣ "ΤΗ" & "U"

Πρεσαριστά εξαρτήματα για πολυστρωματικό σωλήνα  
EN 10226-1 "ISO7/1"

**707-v**

Ταφ



**707-s**

Ταφ



**707-v**

Ταφ συστολικό



**707-s**

Ταφ συστολικό



Κωδ.	Διάσταση	Πάχος			€
707V16161620	16x16x16	2.0	10	130	<b>5,20</b>
707V18181820	18x18x18	2.0	10	100	<b>6,40</b>
707V20202020	20x20x20	2.0	5	100	<b>6,60</b>
707V26262630	26x26x26	3.0	5	50	<b>10,40</b>
707V32323230	32x32x32	3.0	2	40	<b>14,40</b>

707S40404035	40x40x40	3.5	2	26	<b>28,00</b>
707S50505040	50x50x50	4.0	1	15	<b>45,40</b>
707S63636345	63x63x63	4.5	1	5	<b>99,40</b>

Κωδ.	Διάσταση	Πάχος			€
707V16201620	16x20x16	2.0	10	100	<b>6,40</b>
707S18161620	18x16x16	2.0	10	100	<b>8,50</b>
707S18161820	18x16x18	2.0	10	100	<b>8,80</b>
707S18181620	18x18x16	2.0	10	100	<b>6,50</b>
707V20161620	20x16x16	2.0	5	100	<b>6,40</b>
707V20162020	20x16x20	2.0	5	100	<b>6,20</b>
707S20181820	20x18x18	2.0	5	100	<b>6,00</b>
707S20182020	20x18x20	2.0	5	100	<b>7,00</b>
707V20201620	20x20x16	2.0	5	100	<b>6,20</b>
707S20201820	20x20x18	2.0	5	100	<b>9,20</b>
707V2026203020	20x26x20	3.0/2.0	5	60	<b>7,80</b>
707V2616163020	26x16x16	3.0/2.0	5	60	<b>9,40</b>
707V2616203020	26x16x20	3.0/2.0	5	60	<b>9,40</b>
707V2616263020	26x16x26	3.0/2.0	5	60	<b>14,00</b>
707S2618263020	26x18x26	3.0/2.0	5	50	<b>14,00</b>
707V2620163020	26x20x16	3.0/2.0	5	60	<b>14,00</b>
707V2620203020	26x20x20	3.0/2.0	5	60	<b>14,00</b>
707V2620263020	26x20x26	3.0/2.0	5	50	<b>14,00</b>
707V2626163020	26x26x16	3.0/2.0	5	60	<b>14,00</b>
707S2626183020	26x26x18	3.0/2.0	5	50	<b>14,00</b>
707V2626203020	26x26x20	3.0/2.0	5	50	<b>14,00</b>
707V26322630	26x32x26	3.0	5	40	<b>15,00</b>
707V3216323020	32x16x32	3.0/2.0	5	40	<b>15,00</b>
707S3218323020	32x18x32	3.0/2.0	2	40	<b>20,60</b>
707V3220203020	32x20x20	3.0/2.0	5	40	<b>15,00</b>
707V3220263020	32x20x26	3.0/2.0	5	40	<b>15,00</b>
707V3220323020	32x20x32	3.0/2.0	5	40	<b>15,00</b>
707V32262630	32x26x26	3.0	5	40	<b>15,00</b>
707V32263230	32x26x32	3.0	5	40	<b>15,00</b>
707V3232203020	32x32x20	3.0/2.0	5	40	<b>15,00</b>
707V32322630	32x32x26	3.0	5	40	<b>15,00</b>
707S4020403520	40x20x40	3.5/2.0	2	30	<b>26,00</b>
707S4026403530	40x26x40	3.5/3.0	2	28	<b>29,20</b>
707S4032323530	40x32x32	3.5/3.0	2	30	<b>24,80</b>
707S4032403530	40x32x40	3.5/3.0	2	28	<b>26,00</b>
707S4040263530	40x40x26	3.5/3.0	2	28	<b>26,00</b>
707S4040323530	40x40x32	3.5/3.0	2	28	<b>26,00</b>
707S5032504030	50x32x50	4.0/3.0	1	15	<b>43,20</b>
707S5040504035	50x40x50	4.0/3.5	1	15	<b>45,40</b>
707S6332634530	63x32x63	4.5/3.0	1	6	<b>70,20</b>
707S6340634535	63x40x63	4.5/3.5	1	6	<b>75,60</b>
707S6350634540	63x50x63	4.5/4.0	1	6	<b>86,40</b>



## ΣΥΣΤΗΜΑ ΠΡΕΣΑΡΙΣΜΑΤΟΣ "ΤΗ" & "U"

Πρεσαριστά εξαρτήματα για πολυστρωματικό σωλήνα EN 10226-1 "ISO7/1"



**708-v**

Ταφ αρσενικό

Κωδ.	Διάσταση	Πάχος			€
708V161/21620	16x1/2x16	2.0	10	130	<b>5,10</b>
708V181/21820	18x1/2x18	2.0	5	80	<b>5,80</b>
708S183/41820	18x3/4x18	2.0	5	80	<b>6,80</b>
708V201/22020	20x1/2x20	2.0	5	80	<b>6,00</b>
708V203/42020	20x3/4x20	2.0	5	80	<b>7,40</b>
708V263/42630	26x3/4x26	3.0	5	60	<b>9,80</b>
708V261/02630	26x1/0x26	3.0	5	50	<b>11,40</b>
708V321/03230	32x1/0x32	3.0	5	40	<b>11,90</b>



**709-v**

Ταφ θηλυκό

Κωδ.	Διάσταση	Πάχος			€
709V161/21620	16x1/2x16	2.0	10	130	<b>4,90</b>
709V181/21820	18x1/2x18	2.0	5	80	<b>6,00</b>
709S183/41820	18x3/4x18	2.0	5	80	<b>8,70</b>
709V201/22020	20x1/2x20	2.0	5	80	<b>6,30</b>
709V203/42020	20x3/4x20	2.0	5	80	<b>7,50</b>
709V263/42630	26x3/4x26	3.0	5	50	<b>10,60</b>
709V261/02630	26x1/0x26	3.0	5	50	<b>12,30</b>
709V321/03230	32x1/0x32	3.0	5	40	<b>14,70</b>



**708-s**

708S4011/44035	40x1.1/4x40	3.5	2	30	<b>24,90</b>
----------------	-------------	-----	---	----	--------------



**709-s**

709S401/04035	40x1/0x40	3.5	2	32	<b>20,50</b>
709S4011/44035	40x1.1/4x40	3.5	2	20	<b>24,90</b>
709S501/05040	50x1/0x50	4.0	1	20	<b>34,50</b>
709S5011/45040	50x1.1/4x50	4.0	1	15	<b>43,20</b>
709S631/06345	63x1/0x63	4.5	1	6	<b>69,20</b>
709S6311/46345	63x1"1/4x63	4.5	1	6	-
709S6311/26345	63x1"1/2x63	4.5	1	6	-
709S632/06345	63x2/0x63	4.5	1	6	-



**726-v**

Διπλή γωνία θηλυκή πρεσαριστή

Κωδ.	Διάσταση	Πάχος			€
726V161/21620	16x1/2x16	2.0	5	70	<b>10,80</b>
726S181/21820	18x1/2x18	2.0	5	50	<b>11,90</b>
726V201/22020	20x1/2x20	2.0	5	50	<b>13,00</b>



**728-v**

Ρακόρ για γωνία υδροληψίας

Κωδ.	Διάσταση	Πάχος			€
728V161/220	16x1/2	2.0	10	150	<b>4,70</b>



**710-v**

Σταυρός

Κωδ.	Διάσταση	Πάχος			€
710V1620	16	2.0	5	70	<b>11,90</b>
710V1820	18	2.0	5	50	<b>14,00</b>
710V2020	20	2.0	5	50	<b>16,20</b>



**490**

Γωνία υδροληψίας διαιρούμενη

Κωδ.	Διάσταση	Πάχος			€
490MM23	-	2.0	-	96	<b>2,30</b>



**778-s**

Αναμονή παροχών

Κωδ.	Διάσταση	Πάχος			€
778S161/220	16x1/2	2.0	1	24	<b>15,70</b>
778S201/220	20x1/2	2.0	1	24	<b>17,30</b>





# NTM WINNY-AL

## ΣΕΙΡΑ 900

Εξαρτήματα σύσφιξης για πολυστρωματικό σωλήνα  
rex/al/rex



Rif. 16-20-26 mm



DW-8501CM0168



## Εξαρτήματα σύσφιξης για πολυστρωματικό σωλήνα rex/al/rex

### Τεχνικά χαρακτηριστικά

Σύμφωνα με το πρότυπο DIN 50930.6 - Σύμφωνα με το Υ.Δ. 174 της 6ης Απριλίου 2004 - Σύμφωνα με το πρότυπο UNI EN ISO 1254-3

A) Ορειχάλκινο παξιμάδι σύσφιξης σταμπαρισμένο εν θερμώ UNI EN 12165 CW617N αμμοβολισμένο με χάλυβα και επινικελωμένο. Σήμανση "MADE IN ITALY"

B) Ορειχάλκινος κώνος στεγανότητας σύμφωνα με το πρότυπο UNI EN 12164 CW614N. Σήμανση "MADE IN ITALY".

C) O-rings Erdm υπεροξειδίου εγκεκριμένο ACS για πόσιμο νερό.

D) δακτύλιος μόνωσης αλουμινίου/ορειχάλκου από PTFE.

E) Ορειχάλκινο σώμα ρακόρ UNI EN 12165 CW617N σταμπαρισμένο εν θερμώ, αμμοβολισμένο με χάλυβα, ή από μπάρα διέλασης ορειχάλκου σύμφωνα με το πρότυπο UNI EN 12164 CW614N, επινικελωμένο.

Εσωτερικά και εξωτερικά σπειρώματα σύνδεσης σύμφωνα με το πρότυπο EN 10226-1 (ISO 7/1). Σήμανση "MADE IN ITALY".

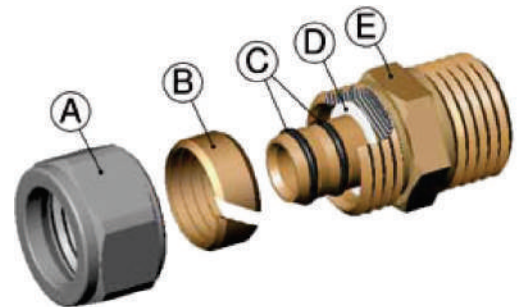

### Οδηγίες εγκατάστασης

A) Κόβετε τον πολυστρωματικό σωλήνα κατακόρυφα ως προς τον άξονά του φροντίζοντας να αφαιρέσετε ενδεχόμενα γρέζια και/ή υπολειμματικά ρινίσματα.

B) Βαθμονομείτε το σωλήνα για να διορθώσετε ενδεχόμενες αποκλίσεις κυκλικότητας με ένα εργαλείο χωρίς λεπίδες ή κοπτικά για να μην τον καταστρέψετε στο πλαστικό τμήμα με κοπές που θα μπορούσαν να διακυβεύσουν τη στεγανότητα (Βαθμονομητής Είδ.498).

C) Περνάτε γράσο ή ανάλογο λιπαντικό συμβατό με πόσιμο νερό στο στόμιο του σωλήνα για να διευκολυνθεί η σύνδεση των o-rings και για την εξασφάλιση ενός αποτελεσματικού βαθμού ελαστικότητας των ίδιων.

D) Φορέστε το παξιμάδι στο σωλήνα.

E) Φορέστε τον κώνο στο σωλήνα.

F) Φορέστε το σωλήνα στο ρακόρ μέχρι το μηχανικό στοπ.

G) Σφίγγετε το παξιμάδι με το χέρι όσο καθίσταται δυνατό οπότε σφίγγετε περισσότερο με ένα ενδεδειγμένο κλειδί βάσει του πίνακα.

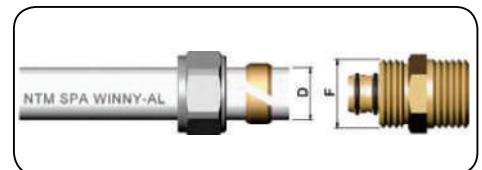

Για το σχεδιασμό, την εγκατάσταση, τη δοκιμασία και την άψογη διαχείριση εγκαταστάσεων ύδρευσης, θέρμανσης και υγιεινής παραπέμπουμε στην τήρηση των ισχυουσών διατάξεων του προτύπου: UNI EN 806 : 2008 και UNI 9182 : 201



## Εξαρτήματα σύσφιξης για πολυστρωματικό σωλήνα rex/al/rex



**900**  
Ρακόρ αρσενικό

Κωδ.	Διάσταση	Πάχος			€
900161/220	16x1/2	2.0	10	300	<b>2,00</b>
900163/420	16x3/4	2.0	10	250	<b>3,00</b>
900181/220	18x1/2	2.0	10	250	<b>3,60</b>
900183/420	18x3/4	2.0	10	200	<b>3,70</b>
900201/220	20x1/2	2.0	10	200	<b>3,80</b>
900203/420	20x3/4	2.0	10	180	<b>3,80</b>
900263/430	26x3/4	3.0	—	120	<b>6,50</b>
900261/030	26x1/0	3.0	—	100	<b>6,50</b>
900321/030	32x1/0	3.0	—	60	<b>10,60</b>
9003211/430	32x1.1/4	3.0	—	60	<b>10,30</b>
Κατόπιν παραγγελίας					
900163/8225	16x3/8	2.25	10	300	
900161/2225	16x1/2	2.25	10	300	
900163/4225	16x3/4	2.25	10	250	
900201/225	20x1/2	2.5	10	200	
900203/425	20x3/4	2.5	10	180	



**902**  
Ρακόρ θηλυκό

Κωδ.	Διάσταση	Πάχος			€
902161/220	16x1/2	2.0	10	250	<b>2,50</b>
902163/420	16x3/4	2.0	10	200	<b>3,00</b>
902181/220	18x1/2	2.0	10	250	<b>3,40</b>
902183/420	18x3/4	2.0	10	200	<b>3,90</b>
902201/220	20x1/2	2.0	10	200	<b>3,80</b>
902203/420	20x3/4	2.0	10	160	<b>4,20</b>
902201/020	20x1/0	2.0	—	160	<b>4,50</b>
902263/430	26x3/4	3.0	—	120	<b>6,50</b>
902261/030	26x1/0	3.0	—	100	<b>7,20</b>
902321/030	32x1/0	3.0	—	60	<b>10,20</b>
Κατόπιν παραγγελίας					
902163/8225	16x3/8	2.25	10	250	
902161/2225	16x1/2	2.25	10	250	
902163/4225	16x3/4	2.25	10	200	
902201/225	20x1/2	2.5	10	200	
902203/425	20x3/4	2.5	10	160	



**901**  
Ρακόρ σύνδεσμος

Κωδ.	Διάσταση	Πάχος			€
901161620	16x16	2.0	10	200	<b>3,90</b>
901181820	18x18	2.0	10	150	<b>7,20</b>
901202020	20x20	2.0	10	120	<b>6,40</b>
901262630	26x26	3.0	—	80	<b>10,50</b>
901323230	32x32	3.0	—	40	<b>16,20</b>
Συστολικά					
901201620	20x16	2.0	10	150	
90126301620	26x16	3.0-2.0	—	100	
90126302020	26x20	3.0-2.0	—	80	
90132302020	32x20	3.0-2.0	—	40	
90132302630	32x26	3.0	—	40	
Κατόπιν παραγγελίας					
9011616225	16x16	2.25	10	200	
901202025	20x20	2.5	10	120	



**900+OR**  
Ρακόρ αρσενικό με O-ring

Κωδ.	Διάσταση	Πάχος			€
900161/220OR	16x1/2	2.0	10	300	
900181/220OR	18x1/2	2.0	10	250	
900201/220OR	20x1/2	2.0	10	200	
Κατόπιν παραγγελίας					
900161/2225OR	16x1/2	2.25	10	300	
900201/225OR	20x1/2	2.5	10	200	



**935**  
Ρακόρ τερματικό

Κωδ.	Διάσταση	Πάχος			€
9351620AL	16	2.0	10	250	<b>2,70</b>
9352020AL	20	2.0	10	130	<b>4,10</b>



## Εξαρτήματα σύσφιξης για πολυστρωματικό σωλήνα rex/al/plex



**904**  
Γωνία αρσενική

Κωδ.	Διάσταση	Πάχος			€
904161/220	16x1/2	2.0	10	250	<b>3,20</b>
904163/420	16x3/4	2.0	10	180	<b>4,80</b>
904181/220	18x1/2	2.0	10	180	<b>4,20</b>
904183/420	18x3/4	2.0	10	180	<b>4,50</b>
904201/220	20x1/2	2.0	10	150	<b>5,00</b>
904203/420	20x3/4	2.0	10	120	<b>5,10</b>
904263/430	26x3/4	3.0	—	100	<b>7,30</b>
904261/030	26x1/0	3.0	—	80	<b>9,30</b>
904323/430	32x3/4	3.0	—	50	
904321/030	32x1/0	3.0	—	50	<b>12,40</b>
Κατόπιν παραγγελίας					
904161/2225	16x1/2	2.25	10	250	
904163/4225	16x3/4	2.25	10	180	
904201/225	20x1/2	2.5	10	150	
904203/425	20x3/4	2.5	10	120	



**905**  
Γωνία θηλυκή

Κωδ.	Διάσταση	Πάχος			€
905161/220	16x1/2	2.0	10	200	<b>2,70</b>
905163/420	16x3/4	2.0	10	150	<b>4,80</b>
905181/220	18x1/2	2.0	10	200	<b>4,30</b>
905183/420	18x3/4	2.0	10	150	<b>4,60</b>
905201/220	20x1/2	2.0	10	150	<b>5,30</b>
905203/420	20x3/4	2.0	10	120	<b>5,30</b>
905263/430	26x3/4	3.0	—	100	<b>7,30</b>
905261/030	26x1/0	3.0	—	80	<b>8,90</b>
905323/430	32x3/4	3.0	—	40	
905321/030	32x1/0	3.0	—	40	<b>12,60</b>
Κατόπιν παραγγελίας					
905161/2225	16x1/2	2.25	10	200	
905163/4225	16x3/4	2.25	10	150	
905201/225	20x1/2	2.5	10	150	
905203/425	20x3/4	2.5	10	120	



**903**  
Γωνία σύνδεσμος

Κωδ.	Διάσταση	Πάχος			€
903161620	16x16	2.0	10	200	<b>4,10</b>
903181820	18x18	2.0	10	160	<b>8,20</b>
903202020	20x20	2.0	10	120	<b>6,40</b>
903262630	26x26	3.0	—	80	<b>9,80</b>
903323230	32x32	3.0	—	50	<b>17,10</b>
Κατόπιν παραγγελίας					
9031616225	16x16	2.25	10	200	
903202025	20x20	2.5	10	120	



**906**  
Γωνία θηλυκή με στήριγμα

Κωδ.	Διάσταση	Πάχος			€
906161/220	16x1/2	2.0	10	150	<b>3,90</b>
906163/420	16x3/4	2.0	5	80	<b>5,70</b>
906181/220	18x1/2	2.0	5	100	<b>5,00</b>
906183/420	18x3/4	2.0	5	80	<b>9,10</b>
906201/220	20x1/2	2.0	5	100	<b>5,00</b>
906203/420	20x3/4	2.0	—	80	<b>7,30</b>
Κατόπιν παραγγελίας					
906161/2225	16x1/2	2.25	10	150	
906163/4225	16x3/4	2.25	5	80	
906201/225	20x1/2	2.5	5	100	
906203/425	20x3/4	2.5	—	80	



**910**  
Ρακόρ σταυρός

Κωδ.	Διάσταση	Πάχος			€
9101620	16	2.0	5	70	<b>13,10</b>
9101820	18	2.0	—	50	
9102020	20	2.0	—	50	
Κατόπιν παραγγελίας					
91016225	16	2.25	5	70	
9102025	20	2.5	—	50	



**926**  
Γωνία θηλυκή διπλή με στήριγμα

Κωδ.	Διάσταση	Πάχος			€
926161/220	16x1/2x16	2.0	—	80	<b>10,50</b>
926181/220	18x1/2x18	2.0	—	70	
926201/220	20x1/2x20	2.0	—	70	
Κατόπιν παραγγελίας					
926161/2225	16x1/2x16	2.25	—	80	
926201/225	20x1/2x20	2.5	—	70	



## Εξαρτήματα σύσφιξης για πολυστρωματικό σωλήνα rex/al/rex



**908**  
Ταφ αρσενικό

Κωδ.	Διάσταση	Πάχος			€
908161/220	16x1/2x16	2.0	10	130	<b>5,00</b>
908181/220	18x1/2x18	2.0	10	100	<b>9,00</b>
908183/420	18x3/4x18	2.0	5	80	<b>8,00</b>
908201/220	20x1/2x20	2.0	5	70	<b>7,20</b>
908203/420	20x3/4x20	2.0	5	70	<b>8,00</b>
908263/430	26x3/4x26	3.0	—	50	<b>13,70</b>
908261/030	26x1/0x26	3.0	—	50	<b>15,30</b>
908321/030	32x1/0x32	3.0	—	25	<b>22,80</b>
Κατόπιν παραγγελίας					
908161/2225	16x1/2x16	2.25	10	130	
908201/225	20x1/2x20	2.5	5	70	
908203/425	20x3/4x20	2.5	5	70	



**909**  
Ταφ θηλυκό

Κωδ.	Διάσταση	Πάχος			€
909161/220	16x1/2x16	2.0	10	130	<b>4,90</b>
909163/420	16x3/4x16	2.0	5	80	<b>6,30</b>
909181/220	18x1/2x18	2.0	10	100	<b>7,40</b>
909183/420	18x3/4x18	2.0	5	80	<b>7,00</b>
909201/220	20x1/2x20	2.0	5	70	<b>8,00</b>
909203/420	20x3/4x20	2.0	5	70	<b>8,60</b>
909263/430	26x3/4x26	3.0	—	50	<b>12,40</b>
909261/030	26x1/0x26	3.0	—	50	<b>13,70</b>
909321/030	32x1/0x32	3.0	—	25	<b>20,00</b>
Κατόπιν παραγγελίας					
909161/2225	16x1/2x16	2.25	10	130	
909201/225	20x1/2x20	2.5	5	70	
909203/425	20x3/4x20	2.5	5	70	



**907**  
Ταφ σύνδεσμος

Κωδ.	Διάσταση	Πάχος			€
9071620	16x16x16	2.0	10	130	<b>5,70</b>
9071820	18x18x18	2.0	10	100	<b>9,90</b>
9072020	20x20x20	2.0	5	70	<b>9,50</b>
9072630	26x26x26	3.0	—	50	<b>14,50</b>
9073230	32x32x32	3.0	—	25	<b>22,00</b>
Κατόπιν παραγγελίας					
90716225	16x16x16	2.25	10	130	
9072025	20x20x20	2.5	5	70	



**907**  
Ταφ σύνδεσμος συστολικός

Κωδ.	Διάσταση	Πάχος			€
907162016	16x20x16	2.0	10	80	<b>8,70</b>
907162020	16x20x20	2.0	5	80	<b>9,10</b>
907181616	18x16x16	2.0	10	100	<b>9,60</b>
907181618	18x16x18	2.0	10	100	<b>10,00</b>
907201616	20x16x16	2.0	5	80	<b>8,60</b>
907201620	20x16x20	2.0	5	80	<b>7,60</b>
907201820	20x18x20	2.0	5	70	<b>7,90</b>
907202620	20x26x20	2.0-3.0	—	50	<b>16,50</b>
Κατόπιν παραγγελίας					
907261616	26x16x16	3.0-2.0	—	50	<b>15,50</b>
907261620	26x16x20	3.0-2.0	—	50	<b>15,60</b>
907261626	26x16x26	3.0-2.0	—	50	<b>13,50</b>
907262016	26x20x16	3.0-2.0	—	50	<b>15,50</b>
907262020	26x20x20	3.0-2.0	—	50	<b>13,00</b>
907262026	26x20x26	3.0-2.0	—	50	<b>14,00</b>
907262620	26x26x20	3.0-2.0	—	50	<b>17,30</b>
907263226	26x32x26	3.0	—	50	<b>26,00</b>
Κατόπιν παραγγελίας					
907321632	32x16x32	3.0-2.0	—	25	<b>28,00</b>
907322032	32x20x32	3.0-2.0	—	25	<b>28,50</b>
907322626	32x26x26	3.0	—	25	<b>27,50</b>
907323226	32x32x26	3.0	—	25	<b>26,00</b>
907322632	32x26x32	3.0	—	25	<b>29,50</b>



**928**  
Ρακόρ για γωνία υδροληψίας

Κωδ.	Διάσταση	Πάχος			€
928161/220	16x1/2	2.0	10	150	<b>5,50</b>
928201/220	20x1/2	2.0	10	80	<b>6,00</b>



**490**  
Γωνία υδροληψίας διαιρούμενη

Κωδ.	Διάσταση	Πάχος			€
490MM23	-	2.0	-	96	<b>2,30</b>



**978**  
Αναμονή παροχών - απόσταση 153mm

Κωδ.	Διάσταση	Πάχος			€
978161/220	16x1/2	2.0	-	24	<b>16,70</b>
978201/220	20x1/2	2.0	-	24	<b>19,40</b>

# CERTIFICATE OF REGISTRATION

This is to certify that the Management System of:

## N.T.M. S.p.A.

Main Site: Via John Maynard Keynes, 15/17 – 25030 Brandico  
(BS)/Italy

has been assessed by Intertek as conforming to the requirements of:

## ISO 9001:2015

The Management System is applicable to:

Design, development and manufacturing of brass fittings, manifolds, ball valves and ball bibcocks for hydrosanitary and heating systems.  
Manufacturing of cross-linked polyethylene pipes.

IAF: 14-17-18

The validity of this certificate is subject to periodic surveillances

**Certificate Number:**

1516153-00

**Initial Certification Date:**

30<sup>th</sup> March 2006

**Certification Decision Date:**

06<sup>th</sup> May 2021

**Certificate Issue Date:**

06<sup>th</sup> May 2021

**Certificate Expiry Date:**

19<sup>th</sup> May 2024



**Intertek**



SGQ N° 044A

Membro degli Accordi di Mutuo Riconoscimento EA, IAF e ILAC

Signatory of EA, IAF and ILAC Mutual Recognition Agreements

**Calin Moldovean**

Presidente, Business Assurance

Intertek Italia S.p.A.

Via Miglioli, 2/A

20063 Cernusco sul Naviglio (MI)

ITALIA





# NTM WINNY-PEX ΣΕΙΡΑ 400

Εξαρτήματα μηχανικής σύσφιξης πλαστικών σωλήνων  
(μονοσωληνίου)





# Εξαρτήματα μηχανικής σύσφιξης πλαστικών σωλήνων (μονοσωληνίου)

## Τεχνικά χαρακτηριστικά

Σύμφωνα με το πρότυπο DIN 50930.6 - Σύμφωνα με το Υ.Δ. 174 της 6ης Απριλίου 2004 - Σύμφωνα με το πρότυπο UNI EN ISO 1254-3

A) Ορειχάλκινο παξιμάδι σύσφιξης σταμπαρισμένο εν θερμώ UNI EN 12165 CW617N αμμοβολισμένο με χάλυβα. Σήμανση "MADE IN ITALY".

B) Ορειχάλκινος κώνος στεγανότητας σύμφωνα με το πρότυπο UNI EN 12164 CW614N. Σήμανση "MADE IN ITALY".

C) Ορειχάλκινο σώμα ρακόρ UNI EN 12165 CW617N σταμπαρισμένο εν θερμώ και αμμοβολισμένο με χάλυβα ή από μπάρα διέλασης ορειχάλκου σύμφωνα με το πρότυπο UNI EN 12164 CW614N. Σήμανση "MADE IN ITALY"

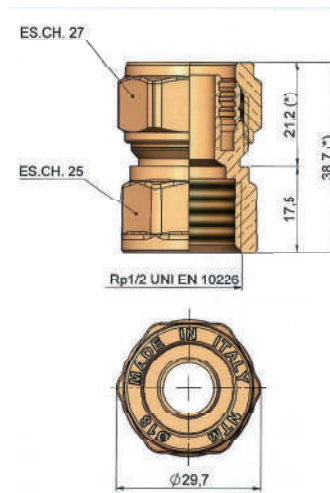
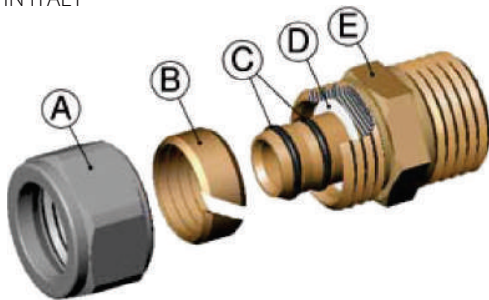

402 18x1/2(x2,5)

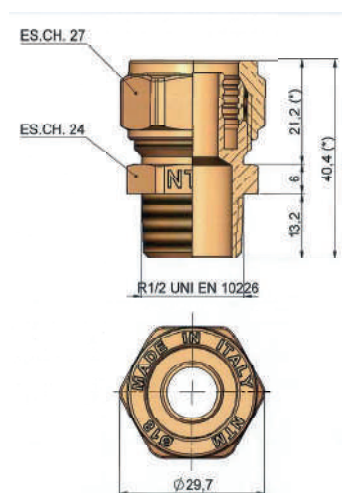

400 18x1/2(x2,5)

## Οδηγίες εγκατάστασης

A) Κόβετε το σωλήνα Winny-plex κατακόρυφα ως προς τον άξονά του φροντίζοντας να αφαιρέσετε ενδεχόμενα γρέζια και/ή υπολειμματικά ρινίσματα. Συνιστάται, κατ' επέκταση, η χρήση ενδεδειγμένων εργαλείων.

B) Περάστε το παξιμάδι στο σωλήνα.

C) Περάστε τον κώνο στο σωλήνα.

D) Εισάγετε το σωλήνα στο σώμα του ρακόρ μέχρι το μηχανικό στοπ.

E) Σφίγγετε το παξιμάδι με το χέρι όσο καθίσταται δυνατό οπότε σφίγγετε περισσότερο με ένα ενδεδειγμένο κλειδί βάσει του πίνακα.

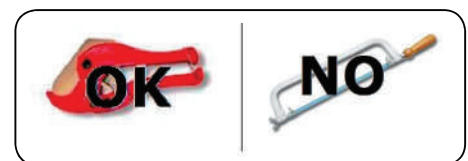
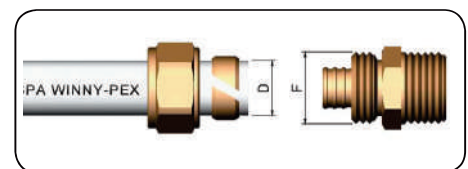

### Πίνακας σπειρωμάτων

D	10	12	15	16	17	18	20	22	25	28	32
F	3/8	G1/2	G1/2	G1/2	M24x1.5	M24x1.5	3/4	M28x1.5	M32x1.5	M36x1.5	M40x1.5

Για το σχεδιασμό, την εγκατάσταση, τη δοκιμασία και την άσφογη διαχείριση εγκαταστάσεων ύδρευσης, θέρμανσης και υγιεινής παραπέμπουμε στην τήρηση των ισχυουσών διατάξεων του προτύπου:

UNI EN 806 : 2008 και UNI 9182 : 2010



### Πίνακας σύσφιξης

D	10	12	15	16	17	18	20	22	25	28	32
	1	1	1	1	1	1	1	1	1	1	1





## Εξαρτήματα μηχανικής σύσφιξης πλαστικών σωλήνων (μονοσωληνίου)

Πρώτη ύλη: Ορείχαλκος CW617N - UNI EN 12165

### ΡΑΚΟΡ ΑΡΣΕΝΙΚΟ



ΚΩΔΙΚΟΣ	ΔΙΑΣΤΑΣΗ	ΣΥΣΚ.	ΚΩΔΙΚΟΣ ΟΙΚΟΥ	ΤΙΜΗ €
<b>400</b>	15x2,5x1/2	10 / 300	400151/225	<b>2,00</b>
	16x2,0x1/2	10 / 300	400161/220	<b>1,98</b>
	18x2,0x1/2	10 / 250	400181/220	<b>2,50</b>
	18x2,5x1/2	10 / 250	400181/225	<b>2,30</b>
	18x2,0x3/4	10 / 200	400183/420	<b>3,50</b>
	18x2,5x3/4	10 / 200	400183/425	<b>3,60</b>
	22x3,0x1/2	10 / 180	400221/230	<b>5,00</b>
	22x3,0x3/4	10 / 180	400223/430	<b>4,20</b>
	28x3,0x3/4	1 / 80	400283/430	<b>10,30</b>
	28x3,0x1"	1 / 80	400281/030	<b>9,40</b>
	32x3,0x1"	1 / 60	400321/030	<b>12,20</b>

### ΡΑΚΟΡ ΘΗΛΥΚΟ



ΚΩΔΙΚΟΣ	ΔΙΑΣΤΑΣΗ	ΣΥΣΚ.	ΚΩΔΙΚΟΣ ΟΙΚΟΥ	ΤΙΜΗ €
<b>402</b>	15x1/2	10 / 250	402151/225	<b>2,50</b>
	16x1/2	10 / 250	402161/220	<b>2,70</b>
	18x2,0x1/2	10 / 250	402181/220	<b>3,30</b>
	18x2,5x1/2	10 / 250	402181/225	<b>3,20</b>
	18x2,0x3/4	10 / 200	402183/420	<b>4,00</b>
	18x2,5x3/4	10 / 200	402183/425	<b>4,10</b>
	22x3,0x1/2	10 / 160	402221/230	<b>4,80</b>
	22x3,0x3/4	10 / 160	402223/430	<b>4,80</b>
	28x3,0x3/4	1 / 80	402283/430	<b>10,00</b>
	28x3,0x1"	1 / 80	402281/030	<b>10,70</b>
	32x3,0x1"	1 / 60	402321/030	<b>12,00</b>

### ΓΩΝΙΑ ΑΡΣΕΝΙΚΗ



ΚΩΔΙΚΟΣ	ΔΙΑΣΤΑΣΗ	ΣΥΣΚ.	ΚΩΔΙΚΟΣ ΟΙΚΟΥ	ΤΙΜΗ €
<b>404</b>	15x2,5x1/2	10 / 250	404151/225	<b>3,30</b>
	16x2,0x1/2	10 / 250	404161/220	<b>3,30</b>
	18x2,0x1/2	10 / 180	404181/220	<b>4,30</b>
	18x2,5x1/2	10 / 180	404181/225	<b>4,30</b>
	18x2,0x3/4	10 / 180	404183/420	<b>5,50</b>
	18x2,5x3/4	10 / 180	404183/425	<b>6,70</b>
	22x3,0x3/4	5 / 120	404223/430	<b>7,40</b>
	28x3,0x1"	1 / 70	404281/030	<b>12,50</b>
	32x3,0x1"	1 / 50	404321/030	<b>14,90</b>

### ΓΩΝΙΑ ΘΗΛΥΚΗ



ΚΩΔΙΚΟΣ	ΔΙΑΣΤΑΣΗ	ΣΥΣΚ.	ΚΩΔΙΚΟΣ ΟΙΚΟΥ	ΤΙΜΗ €
<b>405</b>	15x2,5x1/2	10 / 200	405151/225	<b>3,70</b>
	16x2,0x1/2	10 / 200	405161/220	<b>3,60</b>
	18x2,0x1/2	10 / 200	405181/220	<b>4,80</b>
	18x2,5x1/2	10 / 200	405181/225	<b>4,80</b>
	18x2,0x3/4	10 / 150	405183/420	<b>6,40</b>
	18x2,5x3/4	10 / 150	405183/425	<b>6,40</b>
	22x3,0x1/2	5 / 120	405221/230	<b>5,80</b>
	22x3,0x3/4	5 / 100	405223/430	<b>6,00</b>
	28x3,0x1"	1 / 60	405281/030	<b>13,00</b>
	32x3,0x1"	1 / 50	405321/030	<b>15,00</b>

### ΡΑΚΟΡ ΣΥΝΔΕΣΜΟΣ



ΚΩΔΙΚΟΣ	ΔΙΑΣΤΑΣΗ	ΣΥΣΚ.	ΚΩΔΙΚΟΣ ΟΙΚΟΥ	ΤΙΜΗ €
<b>401</b>	15x2,5x15	10 / 200	4011525	<b>3,80</b>
	16x2,0x16	10 / 200	4011620	<b>3,30</b>
	18x2,0x18	10 / 150	4011820	<b>4,00</b>
	18x2,5x18	10 / 150	4011825	<b>3,90</b>
	22x3,0x22	5 / 100	4012230	<b>7,10</b>
	28x3,0x28	1 / 50	4012830	<b>16,00</b>
	32x3,0x32	1 / 40	4013230	<b>18,50</b>

### ΓΩΝΙΑ ΣΥΝΔΕΣΜΟΣ



ΚΩΔΙΚΟΣ	ΔΙΑΣΤΑΣΗ	ΣΥΣΚ.	ΚΩΔΙΚΟΣ ΟΙΚΟΥ	ΤΙΜΗ €
<b>403</b>	15x2,5x15	10 / 200	4031525	<b>4,30</b>
	16x2,0x16	10 / 200	4031620	<b>4,70</b>
	18x2,0x18	10 / 160	4031820	<b>5,60</b>
	18x2,5x18	10 / 160	4031825	<b>5,50</b>
	22x3,0x22	5 / 100	4032230	<b>7,60</b>
	28x3,0x28	1 / 50	4032830	<b>16,90</b>
	32x3,0x32	1 / 50	4033230	<b>20,00</b>



## Εξαρτήματα μηχανικής σύσφιξης πλαστικών σωλήνων (μονοσωληνίου)

### ΤΑΦ ΘΗΛΥΚΟ

ΚΩΔΙΚΟΣ	ΔΙΑΣΤΑΣΗ	ΣΥΣΚ.	ΚΩΔΙΚΟΣ ΟΙΚΟΥ	ΤΙΜΗ €
<b>409</b>	15x2,5x1/2	10 / 130	409151/225	<b>5,20</b>
	16x2,0x1/2	10 / 130	409161/220	<b>5,60</b>
	18x2,0x1/2	10 / 100	409181/220	<b>6,50</b>
	18x2,5x1/2	10 / 100	409181/225	<b>6,50</b>
	22x3,0x3/4	5 / 60	409223/430	<b>9,70</b>
	28x3,0x1"	1 / 25	409281/030	<b>19,00</b>
	32x3,0x1"	1 / 25	409321/030	<b>27,40</b>



### ΤΑΦ ΑΡΣΕΝΙΚΟ

ΚΩΔΙΚΟΣ	ΔΙΑΣΤΑΣΗ	ΣΥΣΚ.	ΚΩΔΙΚΟΣ ΟΙΚΟΥ	ΤΙΜΗ €
<b>408</b>	15x2,5x1/2	10 / 130	408151/225	<b>6,70</b>
	16x2,0x1/2	10 / 130	408161/220	<b>6,40</b>
	18x2,0x1/2	10 / 100	408181/220	<b>6,80</b>
	18x2,5x1/2	10 / 100	408181/225	<b>6,80</b>
	22x3,0x3/4	5 / 70	408223/430	<b>9,30</b>
	28x3,0x1"	1 / 30	408281/030	<b>19,70</b>
	32x3,0x1"	1 / 25	408321/030	<b>25,10</b>



### ΤΑΦ ΣΥΝΔΕΣΜΟΣ

ΚΩΔΙΚΟΣ	ΔΙΑΣΤΑΣΗ	ΣΥΣΚ.	ΚΩΔΙΚΟΣ ΟΙΚΟΥ	ΤΙΜΗ €
<b>407</b>	15x2,5	10 / 130	4071525	<b>6,90</b>
	16x2,0	10 / 130	4071620	<b>7,10</b>
	18x2,0	5 / 100	4071820	<b>8,20</b>
	18x2,5	5 / 100	4071825	<b>8,20</b>
	22x3,0	5 / 60	4072230	<b>11,20</b>
	28x3,0	1 / 25	4072830	<b>23,40</b>
	32x3,0	1 / 25	4073230	<b>27,40</b>



### ΓΩΝΙΑ ΘΗΛΥΚΗ ΜΕ ΣΤΗΡΙΓΜΑ

ΚΩΔΙΚΟΣ	ΔΙΑΣΤΑΣΗ	ΣΥΣΚ.	ΚΩΔΙΚΟΣ ΟΙΚΟΥ	ΤΙΜΗ €
<b>406</b>	15x2,5x1/2	10 / 150	406151/225	<b>4,60</b>
	16x2,0x1/2	10 / 150	406161/220	<b>4,40</b>
	18x2,0x1/2	10 / 100	406181/220	<b>5,00</b>
	18x2,5x1/2	10 / 100	406181/225	<b>5,10</b>



### ΡΑΚΟΡ ΓΙΑ ΓΩΝΙΑ ΥΔΡΟΛΗΨΙΑΣ

ΚΩΔΙΚΟΣ	ΔΙΑΣΤΑΣΗ	ΣΥΣΚ.	ΚΩΔΙΚΟΣ ΟΙΚΟΥ	ΤΙΜΗ €
<b>428P</b>	15x2,5x1/2	10 / 180	428P151/225	<b>4,30</b>
	16x2,0x1/2	10 / 180	428P161/220	<b>4,30</b>
	18x2,0x1/2	10 / 80	418181/220	<b>5,00</b>
	18x2,5x1/2	10 / 80	418181/225	<b>5,00</b>



### ΓΩΝΙΑ ΥΔΡΟΛΗΨΙΑΣ ΔΙΑΙΡΟΥΜΕΝΗ

ΚΩΔΙΚΟΣ	ΔΙΑΣΤΑΣΗ	ΣΥΣΚ.	ΚΩΔΙΚΟΣ ΟΙΚΟΥ	ΤΙΜΗ €
<b>490</b>		- / 96	490MM23	<b>2,30</b>

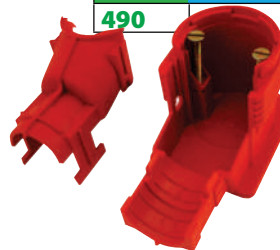

### ΡΑΚΟΡ ΓΙΑ ΓΩΝΙΑ ΥΔΡΟΛΗΨΙΑΣ ΜΕ ΠΡΟΕΚΤΑΣΗ

ΚΩΔΙΚΟΣ	ΔΙΑΣΤΑΣΗ	ΣΥΣΚ.	ΚΩΔΙΚΟΣ ΟΙΚΟΥ	ΤΙΜΗ €
<b>428PR</b>	16x2,0x1/2	10 / 150	428PR161/220	<b>5,00</b>



### ΡΑΚΟΡ ΓΩΝΙΑΣ

ΔΙΑΣΤΑΣΗ	ΣΥΣΚ.	ΚΩΔΙΚΟΣ	ΤΙΜΗ €
15x2,5x1/2	10	10420115	<b>8,00</b>
16x2,0x1/2	10	10420516	<b>8,00</b>
18x2,5x1/2	10	10420118	<b>8,50</b>



### ΦΩΛΙΑ ΠΛΑΣΤΙΚΗ

ΔΙΑΣΤΑΣΗ	ΣΥΣΚ.	ΚΩΔΙΚΟΣ	ΤΙΜΗ €
50x40	10	10490001	<b>4,50</b>



### ΣΥΣΤΟΛΗ ΠΛΑΣΤΙΚΗ

ΔΙΑΣΤΑΣΗ	ΣΥΣΚ.	ΚΩΔΙΚΟΣ	ΤΙΜΗ €
40x28x22	-	10485001	<b>0,40</b>



### ΣΤΗΡΙΓΜΑ

ΔΙΑΣΤΑΣΗ	ΣΥΣΚ.	ΚΩΔΙΚΟΣ	ΤΙΜΗ €
-	1	15036002	<b>0,90</b>

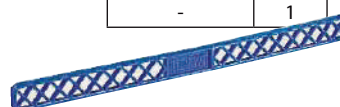



## ΟΡΕΙΧΑΛΚΙΝΑ ΕΞΑΡΤΗΜΑΤΑ ΓΕΝΙΚΗΣ ΧΡΗΣΗΣ

### ΣΕΙΡΑ 500



DIN 50930.6  
UNI EN 12165  
CW617N ή  
UNI EN 12164  
CW614N  
UNI EN 806 : 2008  
UNI 9182 : 2010



# ΟΡΕΙΧΑΛΚΙΝΑ ΕΞΑΡΤΗΜΑΤΑ ΓΕΝΙΚΗΣ ΧΡΗΣΗΣ

## ΤΕΧΝΙΚΑ ΧΑΡΑΚΤΗΡΙΣΤΙΚΑ

Σύμφωνα με το πρότυπο DIN 50930.6 - Σύμφωνα με το Υ.Δ. 174 της 6ης Απριλίου 2004

Εξαρτήματα και ρακόρ διάφορων σχημάτων και μεγεθών που χρησιμοποιούνται ως παρελκόμενα για την υλοποίηση εγκαταστάσεων ύδρευσης, θέρμανσης και υγιεινής.

A) Ορειχάλκινο σώμα UNI EN 12165 CW617N σταμπαρισμένο εν θερμώ και αμμοβολισμένο με χάλυβα ή από μπάρα διέλασης ορειχάλκου σύμφωνα με το πρότυπο UNI EN 12164 CW614N, προμηθεύεται κίτρινο ή επινικελωμένο.

Σήμανση "Made in Italy".



## ΟΔΗΓΙΕΣ ΤΟΠΟΘΕΤΗΣΗΣ

1) Προκαταρκτικοί έλεγχοι:

- Ελέγχετε αν τα ρακόρ περιέχονται στην ειδική συσκευασία μέχρι τη χρήση τους. Βγάζοντάς τα από τη συσκευασία βεβαιωθείτε πως οι επιφάνειες σύζευξης είναι καθαρές χωρίς υπολείμματα και/ή μεταλλικά ρινίσματα.

- Ελέγχετε όπου χρειάζεται, την παρουσία των τσιμουχών στεγανότητας και τη σωστή θέση στις αντίστοιχες έδρες τους, ελέγχετε αν όλα τα O-ring βρίσκονται σε καλή κατάσταση, δηλαδή δεν έχουν αλλοιώσεις που θα μπορούσαν να διακυβεύσουν τη στεγανότητα.

Απαγορεύεται:

- Η χρήση κατεστραμμένων ή κακώς συντηρημένων ρακόρ.
- Η χρήση βρώμικων εργαλείων για την εγκατάσταση.
- Η μετατροπή ή αντικατάσταση των γνήσιων τσιμουχών στεγανότητας του ρακόρ.

2) Εφαρμόζετε στα σπειρώματα του ρακόρ το ενδεδειγμένο υλικό στεγανοποίησης; Προειδοποίηση! Συνιστάται η συμβατότητα των υλικών στεγανότητας όπως προδιαγράφεται στο εγχειρίδιο οδηγιών NTM σύμφωνα με τους ισχύοντες κανόνες για την ειδική χρήση στα διαφορετικά πεδία εφαρμογής.

3) Βιδώνετε ελαφρά το ρακόρ στο συμπληρωματικό εξάρτημα ελέγχοντας αν τυχόν η σύζευξη παρουσιάζει ανώμαλες συσφίξεις. Στην αντίθετη περίπτωση ελέγχετε την καλή κατάσταση των σπειρωμάτων και/ή επιφανειών σύζευξης και τη αντιστοιχία διαστάσεων με το συμπληρωματικό εξάρτημα.

4) Σφίγγετε με τη σωστή ροπή το ρακόρ έτσι ώστε να εξασφαλίζεται η στεγανότητα, χρησιμοποιώντας κλειδί ή ειδικό εργαλείο έτσι ώστε να μην καταστρέφονται τα ευαίσθητα τμήματα του ρακόρ.

Προειδοποίηση! Τα ρακόρ που παρουσιάζουν επιφάνειες στεγανότητας με O-ring, πρέπει να σφίγγονται μέχρι την επίτευξη του μηχανικού στοπ του εξαρτήματος και δεν είναι αναγκαία η εφαρμογή επιπλέον ροπής για να εξασφαλιστεί η στεγανότητα του εξαρτήματος.

Για το σχεδιασμό, την εγκατάσταση, τη δοκιμασία και την άψογη διαχείριση εγκαταστάσεων ύδρευσης, θέρμανσης και υγιεινής παραπέμπουμε στην τήρηση των ισχυουσών διατάξεων του προτύπου:

**UNI EN 806 : 2008 e UNI 9182 : 2010**



# ΟΡΕΙΧΑΛΚΙΝΑ ΕΞΑΡΤΗΜΑΤΑ ΓΕΝΙΚΗΣ ΧΡΗΣΗΣ



## Art. 552

Μαστός εξάγωνος

Straight connection  
male/male

Κωδικός Code	Μέγεθος Size	Τιμή € Price €	Τεμ. Σακ. Pz. bag.	Τεμ./κουτί Pz. Box
552G3/83/8	3/8x3/8	0,53	10	300/600
552G1/23/8	1/2x3/8	1,10	10	180/350
552G1/21/2	1/2x1/2	1,30	10	150/300
552G3/41/2	3/4x1/2	1,90	10	100/200
552G3/43/4	3/4x3/4	2,10	10	100/200
552G1/01/2	1/0x1/2	3,40	5	70/130
552G1/03/4	1/0x3/4	3,20	5	70/130
552G1/01/0	1/0x1/0	3,70	5	50/100
552G11/41/0	1.1/4x1/0	5,50	5	50/90
552G11/411/4	1.1/4x1.1/4	5,90	5	40/80
552G11/211/4	1.1/2x1.1/4	8,30	-	25/50
552G11/211/2	1.1/2x1.1/2	7,40	-	20/40
552G2/011/2	2/0x1.1/2	13,00	-	15/30
552G2/02/0	2/0x2/0	13,70	-	12/24



## Art. 552 NK

Μαστός εξάγωνος  
επινικελωμένος

Straight connection  
male/male  
nickel plated

Κωδικός Code	Μέγεθος Size	Τιμή € Price €	Τεμ. Σακ. Pz. bag.	Τεμ./κουτί Pz. Box
552N3/83/8	3/8x3/8	0,55	10	300/600
552N1/23/8	1/2x3/8	1,20	10	180/350
552N1/21/2	1/2x1/2	1,40	10	150/300
552N3/41/2	3/4x1/2	2,00	10	100/200
552N3/43/4	3/4x3/4	2,20	10	100/200
552N1/01/2	1/0x1/2	3,60	5	70/130
552N1/03/4	1/0x3/4	3,40	5	70/130
552N1/01/0	1/0x1/0	3,90	5	50/100
552N11/41/0	1.1/4x1/0	5,80	5	50/90
552N11/411/4	1.1/4x1.1/4	6,20	5	40/80
552N11/211/4	1.1/2x1.1/4	8,70	-	25/50
552N11/211/2	1.1/2x1.1/2	7,80	-	20/40
552N2/011/2	2/0x1.1/2	13,60	-	15/30
552N2/02/0	2/0x2/0	14,40	-	12/24

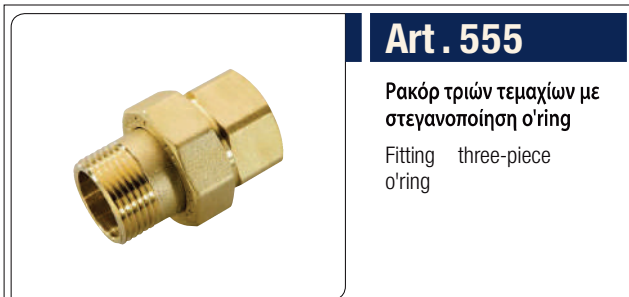

## Art. 555

Ρακόρ τριών τεμαχίων με  
στεγανοποίηση ο'ring

Fitting three-piece  
o'ring

Κωδικός Code	Μέγεθος Size	Τιμή € Price €	Τεμ. Σακ. Pz. bag.	Τεμ./κουτί Pz. Box
555G1/21/2	1/2x1/2	4,60	5	50/100
555G3/43/4	3/4x3/4	7,80	5	30/60
555G1/01/0	1/0x1/0	12,50	-	20/40
555G11/411/4	1.1/4x1.1/4	18,40	-	15/30



## Art. 555 NK

Ρακόρ τριών τεμαχίων  
με στεγανοποίηση ο'ring  
επινικελωμένο

Fitting three-piece  
o'ring nickel plated

Κωδικός Code	Μέγεθος Size	Τιμή € Price €	Τεμ. Σακ. Pz. bag.	Τεμ./κουτί Pz. Box
555N1/21/2	1/2x1/2	5,00	5	50/100
555N3/43/4	3/4x3/4	8,20	5	30/60
555N1/01/0	1/0x1/0	13,00	-	20/40
555N11/411/4	1.1/4x1.1/4	19,30	-	15/30



## Art. 562

Γωνία αρσενική/αρσενική

Elbow  
male/male

Κωδικός Code	Μέγεθος Size	Τιμή € Price €	Τεμ. Σακ. Pz. bag.	Τεμ./κουτί Pz. Box
562G3/83/8	3/8x3/8	1,20	10	170/350
562G1/21/2	1/2x1/2	1,80	10	130/250
562G3/43/4	3/4x3/4	2,60	10	70/130



## Art. 562 NK

Γωνία αρσενική/αρσενική  
επινικελωμένη

Elbow  
male / male  
nickel plated

Κωδικός Code	Μέγεθος Size	Τιμή € Price €	Τεμ. Σακ. Pz. bag.	Τεμ./κουτί Pz. Box
562N3/83/8	3/8x3/8	1,06	10	170/350
562N1/21/2	1/2x1/2	1,90	10	130/250
562N3/43/4	3/4x3/4	2,73	10	70/130



# ΟΡΕΙΧΑΛΚΙΝΑ ΕΞΑΡΤΗΜΑΤΑ ΓΕΝΙΚΗΣ ΧΡΗΣΗΣ



## Art. 560

Γωνία θηλυκή/θηλυκή

Elbow  
Female / Female

Κωδικός Code	Μέγεθος Size	Τιμή € Price €	Τεμ. Σακ. Pz. bag.	Τεμ./κουτί Pz. Box
560G3/83/8	3/8x3/8	1,50	10	100/200
560G1/21/2	1/2x1/2	2,60	10	90/180
560G3/43/4	3/4x3/4	3,80	10	40/80
560G1/01/0	1/0x1/0	7,00	5	25/50
560G11/411/4	1.1/4x1.1/4	13,70	-	18/35
560G11/211/2	1.1/2x1.1/2	15,90	-	10/20
560G2/02/0	2/0x2/0	30,00	-	8/15
560G1/23/8	1/2x3/8	1,83	10	80/150
560G3/41/2	3/4x1/2	4,20	10	50/100
560G1/03/4	1/0x3/4	5,60	5	25/50
560G11/41/0	1.1/4x1/0	11,00	-	18/35



## Art. 560 NK

Γωνία θηλυκή/θηλυκή  
επινικελωμένη

Elbow  
female / female  
nickel plated

Κωδικός Code	Μέγεθος Size	Τιμή € Price €	Τεμ. Σακ. Pz. bag.	Τεμ./κουτί Pz. Box
560N3/83/8	3/8x3/8	1,29	10	100/200
560N1/21/2	1/2x1/2	2,70	10	90/180
560N3/43/4	3/4x3/4	4,00	10	40/80
560N1/01/0	1/0x1/0	7,40	5	25/50
560N11/411/4	1.1/4x1.1/4	14,30	-	18/35
560N11/211/2	1.1/2x1.1/2	17,00	-	10/20
560N2/02/0	2/0x2/0	31,00	-	8/15
560N1/23/8	1/2x3/8	1,92	10	80/150
560N3/41/2	3/4x1/2	4,40	10	50/100
560N1/03/4	1/0x3/4	5,80	5	25/50
560N11/41/0	1.1/4x1/0	13,00	-	18/35



## Art. 561

Γωνία αρσενική/θηλυκή

Elbow  
male/female

Κωδικός Code	Μέγεθος Size	Τιμή € Price €	Τεμ. Σακ. Pz. bag.	Τεμ./κουτί Pz. Box
561G3/83/8	3/8x3/8	1,40	10	100/200
561G1/21/2	1/2x1/2	2,30	10	80/150
561G3/43/4	3/4x3/4	4,30	10	30/60
561G1/01/0	1/0x1/0	6,50	5	20/40
561G11/411/4	1.1/4x1.1/4	12,90	-	18/35
561G11/211/2	1.1/2x1.1/2	14,30	-	12/24
561G2/02/0	2/0x2/0	26,50	-	5/10



## Art. 561 NK

Γωνία αρσενική/θηλυκή  
επινικελωμένη

Elbow  
male / female  
nickel plated

Κωδικός Code	Μέγεθος Size	Τιμή € Price €	Τεμ. Σακ. Pz. bag.	Τεμ./κουτί Pz. Box
561N3/83/8	3/8x3/8	1,22	10	100/200
561N1/21/2	1/2x1/2	2,50	10	80/150
561N3/43/4	3/4x3/4	4,50	10	30/60
561N1/01/0	1/0x1/0	6,80	5	20/40
561N11/411/4	1.1/4x1.1/4	12,00	-	18/35
561N11/211/2	1.1/2x1.1/2	15,00	-	12/24
561N2/02/0	2/0x2/0	27,80	-	5/10



## Art. 565

Ρακόρ τριών τεμαχίων  
o'ring

Elbow three-piece  
o'ring

Κωδικός Code	Μέγεθος Size	Τιμή € Price €	Τεμ. Σακ. Pz. bag.	Τεμ./κουτί Pz. Box
565G1/21/2	1/2x1/2	5,80	5	40/80
565G3/43/4	3/4x3/4	9,50	-	25/50
565G1/01/0	1/0x1/0	15,20	-	15/30
565G11/411/4	1.1/4x1.1/4	26,80	-	10/20

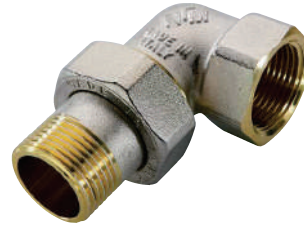

## Art. 565 NK

Ρακόρ τριών τεμαχίων  
o'ring επινικελωμένο

Elbow three-piece  
o'ring nickel plate

Κωδικός Code	Μέγεθος Size	Τιμή € Price €	Τεμ. Σακ. Pz. bag.	Τεμ./κουτί Pz. Box
565N1/21/2	1/2x1/2	6,00	5	40/80
565N3/43/4	3/4x3/4	10,00	-	25/50
565N1/01/0	1/0x1/0	15,90	-	15/30
565N11/411/4	1.1/4x1.1/4	28,10	-	10/20



# ΟΡΕΙΧΑΛΚΙΝΑ ΕΞΑΡΤΗΜΑΤΑ ΓΕΝΙΚΗΣ ΧΡΗΣΗΣ



## Art. 570

Ταφ θηλυκό  
Tee female

Κωδικός Code	Μέγεθος Size	Τιμή € Price €	Τεμ. Σακ. Pz. bag.	Τεμ./κουτί Pz. Box
570G3/8	3/8x3/8x3/8	1,77	10	80/150
570G1/2	1/2x1/2x1/2	3,30	10	60/120
570G3/4	3/4x1/2x3/4	4,30	5	35/70
570G3/4	3/4x3/4x3/4	5,00	5	25/50
570G1/01/21/0	1/0x1/2x1/0	8,40	5	20/40
570G1/03/41/0	1/0x3/4x1/0	7,80	5	20/40
570G1/0	1/0x1/0x1/0	9,00	5	15/30
570G11/4	1.1/4x1.1/4x1.1/4	16,80	-	10/20
570G11/2	1.1/2x1.1/2x1.1/2	19,00	-	8/15
570G2/0	2/0x2/0x2/0	37,20	-	5/10



## Art. 570 NK

Ταφ θηλυκό  
επινικελωμένο  
Tee female  
nickel plated

Κωδικός Code	Μέγεθος Size	Τιμή € Price €	Τεμ. Σακ. Pz. bag.	Τεμ./κουτί Pz. Box
570N3/8	3/8x3/8x3/8	1,86	10	80/150
570N1/2	1/2x1/2x1/2	3,50	10	60/120
570N3/4	3/4x1/2x3/4	3,77	5	35/70
570N3/4	3/4x3/4x3/4	5,20	5	25/50
570N1/01/21/0	1/0x1/2x1/0	7,32	5	20/40
570N1/03/41/0	1/0x3/4x1/0	6,78	5	20/40
570N1/0	1/0x1/0x1/0	9,40	5	15/30
570N11/4	1.1/4x1.1/4x1.1/4	17,70	-	10/20
570N11/2	1.1/2x1.1/2x1.1/2	20,00	-	8/15
570N2/0	2/0x2/0x2/0	39,00	-	5/10



## Art. 572

Ταφ αρσενικό  
Tee male

Κωδικός Code	Μέγεθος Size	Τιμή € Price €	Τεμ. Σακ. Pz. bag.	Τεμ./κουτί Pz. Box
572G3/8	3/8x3/8x3/8	1,50	10	130/250
572G1/2	1/2x1/2x1/2	2,30	10	80/150
572G3/4	3/4x3/4x3/4	2,58	10	40/80
572G1/0	1/0x1/0x1/0	7,24	5	25/50



## Art. 572 NK

Ταφ αρσενικό  
επινικελωμένο  
Tee male  
nickel plated

Κωδικός Code	Μέγεθος Size	Τιμή € Price €	Τεμ. Σακ. Pz. bag.	Τεμ./κουτί Pz. Box
572N3/8	3/8x3/8x3/8	1,30	10	130/250
572N1/2	1/2x1/2x1/2	1,99	10	80/150
572N3/4	3/4x3/4x3/4	2,71	10	40/80
572N1/0	1/0x1/0x1/0	7,60	5	25/50



## Art. 580

Σταυρός θηλυκός  
Cross female

Κωδικός Code	Μέγεθος Size	Τιμή € Price €	Τεμ. Σακ. Pz. bag.	Τεμ./κουτί Pz. Box
580G1/2	1/2	4,40	5	40/80



## Art. 580 NK

Σταυρός θηλυκός  
επινικελωμένος  
Cross female  
nickel plated

Κωδικός Code	Μέγεθος Size	Τιμή € Price €	Τεμ. Σακ. Pz. bag.	Τεμ./κουτί Pz. Box
580N1/2	1/2	4,60	5	40/80



# ΟΡΕΙΧΑΛΚΙΝΑ ΕΞΑΡΤΗΜΑΤΑ ΓΕΝΙΚΗΣ ΧΡΗΣΗΣ

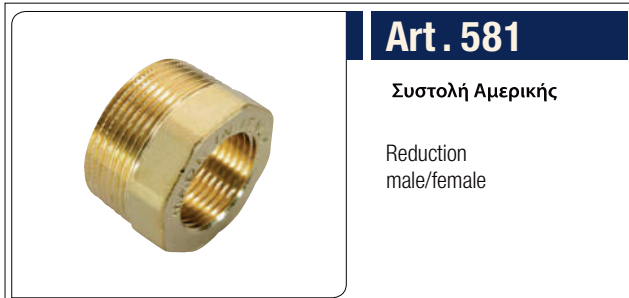

## Art. 581

Συστολή Αμερικής

Reduction  
male/female

Κωδικός Code	Μέγεθος Size	Τιμή € Price €	Τεμ. Σακ. Pz. bag.	Τεμ./κουτί Pz. Box
581G1/41/8	1/4x1/8	0,29	25	400/800
581G3/81/8	3/8x1/8	0,53	25	400/800
581G3/81/4	3/8x1/4	0,50	25	400/800
581G1/21/8	1/2x1/8	0,87	25	250/500
581G1/21/4	1/2x1/4	0,76	25	250/500
581G1/23/8	1/2x3/8	0,80	10	250/500
581G3/43/8	3/4x3/8	1,60	10	130/250
581G3/41/2	3/4x1/2	1,30	10	130/250
581G1/03/8	1/0x3/8	2,94	10	100/200
581G1/01/2	1/0x1/2	3,10	10	100/200
581G1/03/4	1/0x3/4	2,40	10	90/180
581G11/43/4	1.1/4x3/4	5,50	5	80/150
581G11/41/0	1.1/4x1/0	4,40	5	60/120
581G11/23/4	1.1/2x3/4	9,00	-	35/70
581G11/21/0	1.1/2x1/0	7,00	-	35/70
581G11/211/4	1.1/2x1.1/4	5,40	-	35/70
581G2/011/4	2/0x1.1/4	11,80	-	20/40
581G2/011/2	2/0x1.1/2	10,20	-	20/40



## Art. 581 NK

Συστολή Αμερικής  
επινικελωμένη

Reduction  
male/female  
nickel plated

Κωδικός Code	Μέγεθος Size	Τιμή € Price €	Τεμ. Σακ. Pz. bag.	Τεμ./κουτί Pz. Box
581N1/41/8	1/4x1/8	0,30	25	400/800
581N3/81/8	3/8x1/8	0,56	25	400/800
581N3/81/4	3/8x1/4	0,50	25	400/800
581N1/21/8	1/2x1/8	0,91	25	250/500
581N1/21/4	1/2x1/4	0,80	25	250/500
581N1/23/8	1/2x3/8	0,63	10	250/500
581N3/43/8	3/4x3/8	1,70	10	130/250
581N3/41/2	3/4x1/2	1,40	10	130/250
581N1/03/8	1/0x3/8	3,09	10	100/200
581N1/01/2	1/0x1/2	3,30	10	100/200
581N1/03/4	1/0x3/4	2,50	10	90/180
581N11/43/4	1.1/4x3/4	5,70	5	80/150
581N11/41/0	1.1/4x1/0	4,60	5	60/120
581N11/23/4	1.1/2x3/4	9,50	-	35/70
581N11/21/0	1.1/2x1/0	8,10	-	35/70
581N11/211/4	1.1/2x1.1/4	5,60	-	35/70
581N2/011/4	2/0x1.1/4	12,40	-	20/40
581N2/011/2	2/0x1.1/2	10,70	-	20/40



## Art. 567

Γωνία θηλυκή με  
στήριγμα

Wallplate elbow

Κωδικός Code	Μέγεθος Size	Τιμή € Price €	Τεμ. Σακ. Pz. bag.	Τεμ./κουτί Pz. Box
567G1/21/2	1/2x1/2	2,95	10	60/120



## Art. 567NK

Γωνία θηλυκή με  
στήριγμα επινικελωμένη

Wallplate elbow  
nickel plated

Κωδικός Code	Μέγεθος Size	Τιμή € Price €	Τεμ. Σακ. Pz. bag.	Τεμ./κουτί Pz. Box
567N1/21/2	1/2x1/2	3,10	10	60/120



## Art. 563

Γωνία αρσενική/θηλυκή  
με στοπ

Elbow F/M rebrated

Κωδικός Code	Μέγεθος Size	Τιμή € Price €	Τεμ. Σακ. Pz. bag.	Τεμ./κουτί Pz. Box
563G1/21/2	1/2x1/2	2,29	10	80/150
563G3/43/4	3/4x3/4	3,92	5	30/60
563G1/01/0	1/0x1/0	5,65	5	20/40



## Art. 563 NK

Γωνία αρσενική/θηλυκή  
με στοπ επινικελωμένη

Elbow F/M rebrated  
nickel plated

Κωδικός Code	Μέγεθος Size	Τιμή € Price €	Τεμ. Σακ. Pz. bag.	Τεμ./κουτί Pz. Box
563N1/21/2	1/2x1/2	2,40	10	80/150
563N3/43/4	3/4x3/4	4,12	5	30/60
563N1/01/0	1/0x1/0	5,94	5	20/40





# ΟΡΕΙΧΑΛΚΙΝΑ ΕΞΑΡΤΗΜΑΤΑ ΓΕΝΙΚΗΣ ΧΡΗΣΗΣ



## Art. 550

**Μούφα θηλυκή**

Straight connection  
Female / Female

Κωδικός Code	Μέγεθος Size	Τιμή € Price €	Τεμ. Σακ. Pz. bag.	Τεμ./κουτί Pz. Box
550G3/83/8	3/8x3/8	0,85	10	200/400
550G1/23/8	1/2x3/8	2,10	10	130/250
550G1/21/2	1/2x1/2	1,80	10	130/250
550G3/41/2	3/4x1/2	3,60	10	100/200
550G3/43/4	3/4x3/4	2,70	10	80/150
550G1/01/2	1/0x1/2	4,20	10	80/150
550G1/03/4	1/0x3/4	4,20	10	70/130
550G1/01/0	1/0x1/0	4,80	5	40/70
550G11/41/0	1.1/4x1/0	10,00	—	40/70
550G11/411/4	1.1/4x1.1/4	8,30	—	30/60
550G11/211/2	1.1/2x1.1/2	8,60	—	20/40
550G2/02/0	2/0x2/0	14,70	—	10/20



## Art. 550 NK

**Μούφα θηλυκή  
επινικελωμένη**

Straight connection  
Female / Female  
nickel plated

Κωδικός Code	Μέγεθος Size	Τιμή € Price €	Τεμ. Σακ. Pz. bag.	Τεμ./κουτί Pz. Box
550N3/83/8	3/8x3/8	0,89	10	200/400
550N1/23/8	1/2x3/8	2,20	10	130/250
550N1/21/2	1/2x1/2	1,90	10	130/250
550N3/41/2	3/4x1/2	3,80	10	100/200
550N3/43/4	3/4x3/4	2,33	10	80/150
550N1/01/2	1/0x1/2	3,62	10	80/150
550N1/03/4	1/0x3/4	3,62	10	70/130
550N1/01/0	1/0x1/0	4,21	5	40/70
550N11/41/0	1.1/4x1/0	8,72	—	40/70
550N11/411/4	1.1/4x1.1/4	7,23	—	30/60
550N11/211/2	1.1/2x1.1/2	7,49	—	20/40
550N2/02/0	2/0x2/0	12,85	—	10/20



## Art. 551

**Μουφομαστός**

Straight connection  
male/female

Κωδικός Code	Μέγεθος Size	Τιμή € Price €	Τεμ. Σακ. Pz. bag.	Τεμ./κουτί Pz. Box
551G1/41/2	1/4x1/2	1,50	10	250/500
551G3/83/8	3/8x3/8	1,10	10	250/500
551G3/81/2	3/8x1/2	1,23	10	150/300
551G1/23/8	1/2x3/8	1,10	10	150/300
551G1/21/2	1/2x1/2	1,70	10	150/300
551G1/23/4	1/2x3/4	2,60	10	100/200
551G1/21/0	1/2x1/0	3,40	10	80/150
551G3/41/2	3/4x1/2	2,20	10	130/250
551G3/43/4	3/4x3/4	2,50	10	100/200
551G3/41/0	3/4x1/0	3,30	10	80/130
551G1/03/4	1/0x3/4	3,10	10	60/120
551G1/01/0	1/0x1/0	5,20	5	60/120



## Art. 551 NK

**Μουφομαστός  
επινικελωμένος**

Straight connection  
male/female  
nickel plated

Κωδικός Code	Μέγεθος Size	Τιμή € Price €	Τεμ. Σακ. Pz. bag.	Τεμ./κουτί Pz. Box
551N1/41/2	1/4x1/2	1,29	10	250/500
551N3/83/8	3/8x3/8	0,93	10	250/500
551N3/81/2	3/8x1/2	1,60	10	150/300
551N1/23/8	1/2x3/8	0,95	10	150/300
551N1/21/2	1/2x1/2	1,80	10	150/300
551N1/23/4	1/2x3/4	2,70	10	100/200
551N1/21/0	1/2x1/0	3,50	10	80/150
551N3/41/2	3/4x1/2	2,20	10	130/250
551N3/43/4	3/4x3/4	2,60	10	100/200
551N3/41/0	3/4x1/0	3,50	10	80/130
551N1/03/4	1/0x3/4	3,30	10	60/120
551N1/01/0	1/0x1/0	5,50	5	60/120



## ΟΡΕΙΧΑΛΚΙΝΑ ΕΞΑΡΤΗΜΑΤΑ ΓΕΝΙΚΗΣ ΧΡΗΣΗΣ



### Art. 530

Προέκταση με σπείρωμα  
Α/Θ  
Extension M/F threaded

Κωδικός Code	Μέγεθος Size	Τιμή € Price €	Τεμ. Σακ. Pz. bag.	Τεμ./κουτί Pz. Box
530G1/210	1/2 x 10	1,30	10	200/400
530G1/215	1/2 x 15	1,50	10	180/350
530G1/220	1/2 x 20	1,90	10	150/300
530G1/225	1/2 x 25	1,80	10	130/250
530G1/230	1/2 x 30	2,50	10	100/200
530G1/240	1/2 x 40	3,40	10	80/150
530G1/250	1/2 x 50	3,35	10	80/150
530G1/280	1/2 x 80	5,03	5	50/100
530G1/2100	1/2 x 100	6,09	5	35/70
530G1/2150	1/2 x 150	9,80	5	25/40



### Art. 530 CR

Προέκταση με σπείρωμα  
Α/Θ χρωμιωμένη  
Extension M/F threaded  
chrome

Κωδικός Code	Μέγεθος Size	Τιμή € Price €	Τεμ. Σακ. Pz. bag.	Τεμ./κουτί Pz. Box
530CR1/210	1/2 x 10	7,80	10	200/400
530CR1/215	1/2 x 15	8,00	10	180/350
530CR1/220	1/2 x 20	8,50	10	150/300
530CR1/225	1/2 x 25	2,12	10	130/250
530CR1/230	1/2 x 30	2,40	10	100/200
530CR1/240	1/2 x 40	3,12	10	80/150
530CR1/250	1/2 x 50	3,67	10	80/150
530CR1/280	1/2 x 80	8,00	5	50/100
530CR1/2100	1/2 x 100	7,70	5	35/70
530CR1/2150	1/2 x 150	12,20	5	25/40

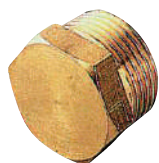

### ART. 678

Τάπα αρσενική για  
συλλέκτες  
Male cap  
for mani folds

Κωδικός Code	Μέγεθος Size	Τιμή € Price €	Τεμ. Σακ. Pz. bag.	Τεμ./κουτί Pz. Box
6783/8	3/8	0,44	25	400/800
6781/2	1/2	1,10	25	300/600
6783/4	3/4	1,40	10	200/400
6781/0	1/0	2,40	10	90/180
67811/4	1.1/4	4,90	5	80/150

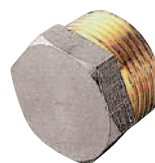

### ART. 678 NK

Τάπα αρσενική  
για συλλέκτες  
επινικελωμένη  
Male cap  
for mani folds  
nickel plated

Κωδικός Code	Μέγεθος Size	Τιμή € Price €	Τεμ. Σακ. Pz. bag.	Τεμ./κουτί Pz. Box
678N3/8	3/8	0,46	25	400/800
678N1/2	1/2	1,10	25	300/600
678N3/4	3/4	1,40	10	200/400
678N1/0	1/0	2,50	10	90/180
678N11/4	1.1/4	5,00	5	80/150



### ART. 680

Τάπα θηλυκή για  
συλλέκτες  
Female cap  
for mani folds

Κωδικός Code	Μέγεθος Size	Τιμή € Price €	Τεμ. Σακ. Pz. bag.	Τεμ./κουτί Pz. Box
6803/8	3/8	0,44	25	400/800
6801/2	1/2	0,80	25	300/600
6803/4	3/4	1,20	10	250/500
6801/0	1/0	2,20	10	100/200
68011/4	1.1/4	2,80	5	60/120

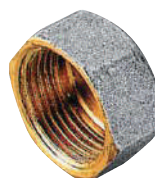

### ART. 680 NK

Τάπα θηλυκή  
για συλλέκτες  
επινικελωμένη  
Female cap  
for mani folds  
nickel plated

Κωδικός Code	Μέγεθος Size	Τιμή € Price €	Τεμ. Σακ. Pz. bag.	Τεμ./κουτί Pz. Box
680N3/8	3/8	0,46	25	400/800
680N1/2	1/2	0,80	25	300/600
680N3/4	3/4	1,30	10	250/500
680N1/0	1/0	2,30	10	100/200
680N11/4	1.1/4	3,00	5	60/120



## ΕΞΑΡΤΗΜΑΤΑ ΤΕΧΝΙΚΗΣ ΣΥΣΦΙΞΗΣ ΧΑΛΚΟΣΩΛΗΝΑ

- Με ορειχάλκινο δαχτυλίδι (σειρά 200H)
- Με τεφλόν δαχτυλίδι (σειρά 200T)

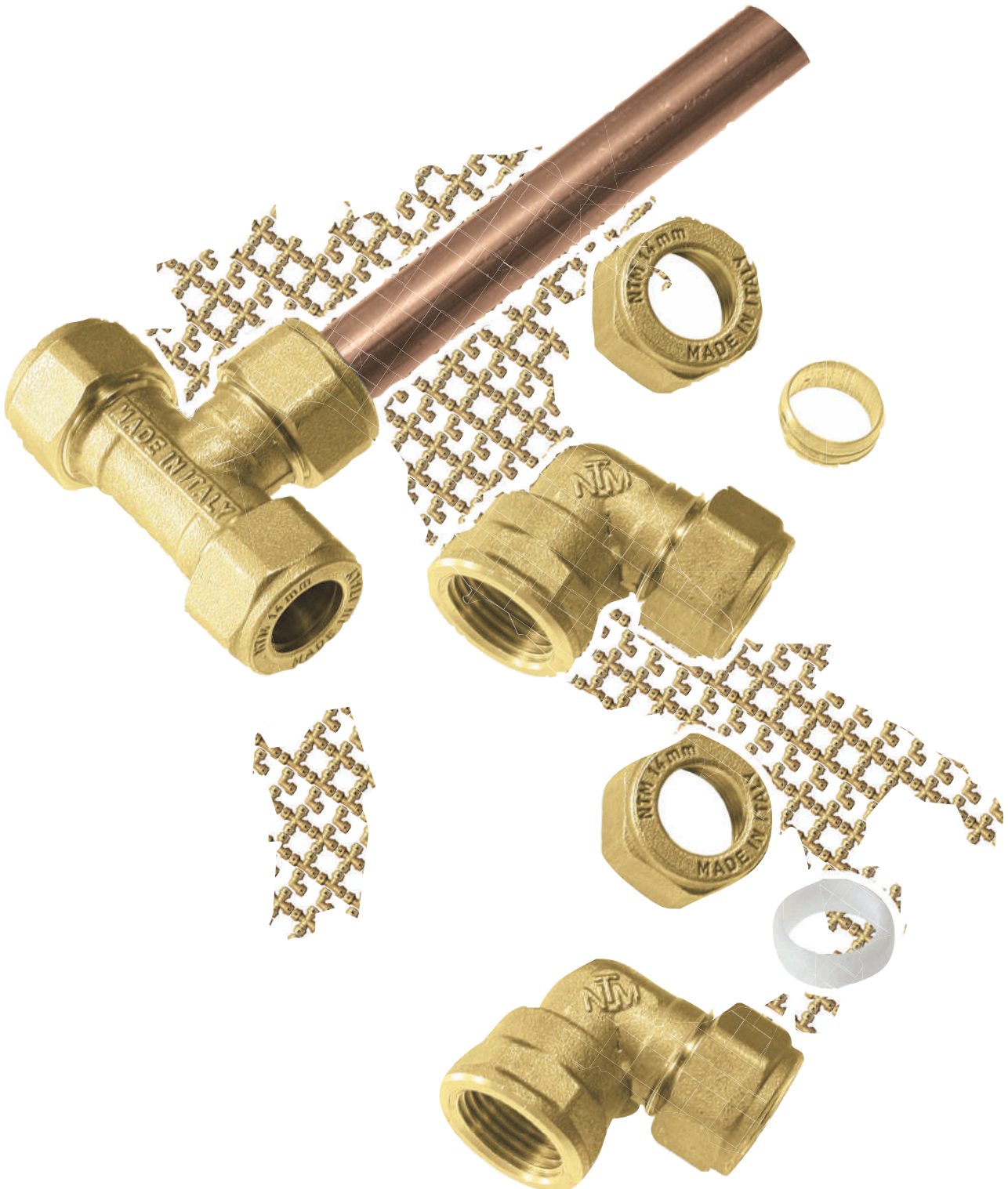



## Εξαρτήματα τεχνικής σύσφιξης χαλκοσωλήνα με ορειχάλκινο δαχτυλίδι

Πρώτη ύλη: Ορείχαλκος CW617N - UNI EN 12165

### ΡΑΚΟΡ ΑΡΣΕΝΙΚΟ

ΚΩΔΙΚΟΣ	ΔΙΑΣΤΑΣΗ	ΣΥΣΚ.	ΚΩΔΙΚΟΣ ΟΙΚΟΥ	ΤΙΜΗ €
<b>200H</b>	15x1/2	10 / 350	200H151/2	<b>2,20</b>
	16x1/2	10 / 300	200H161/2	<b>2,70</b>
	18x1/2	10 / 250	200H181/2	<b>3,00</b>
	18x3/4	10 / 200	200H183/4	<b>3,60</b>
	22x1/2	10 / 150	200H221/2	<b>4,30</b>
	22x3/4	10 / 150	200H223/4	<b>3,90</b>
	22x1"	5 / 100	200H221/0	<b>4,80</b>
	28x3/4	1 / 80	200H283/4	<b>7,30</b>
	28x1"	1 / 80	200H281/0	<b>7,10</b>
	28x1"1/4	1 / 50	200H2811/4	<b>15,00</b>
	35x1"	1 / 50	200H351/0	<b>15,00</b>
	35x1"1/4	1 / 45	200H3511/4	<b>15,00</b>
	42x1"1/2	1 / 30	200H4211/2	<b>23,00</b>
	54x2"	1 / 15	200H542/0	<b>34,00</b>



### ΡΑΚΟΡ ΘΗΛΥΚΟ

ΚΩΔΙΚΟΣ	ΔΙΑΣΤΑΣΗ	ΣΥΣΚ.	ΚΩΔΙΚΟΣ ΟΙΚΟΥ	ΤΙΜΗ €
<b>202H</b>	15x1/2	10 / 250	202H151/2	<b>2,40</b>
	16x1/2	10 / 250	202H161/2	<b>3,00</b>
	18x1/2	10 / 250	202H181/2	<b>3,30</b>
	18x3/4	15 / 150	202H183/4	<b>4,50</b>
	22x1/2	10 / 150	202H221/2	<b>4,70</b>
	22x3/4	10 / 150	202H223/4	<b>4,30</b>
	22x1"	5 / 100	202H221/0	<b>5,90</b>
	28x3/4	1 / 80	202H283/4	<b>8,60</b>
	28x1"	1 / 70	202H281/0	<b>8,60</b>
	35x1"1/4	1 / 50	202H3511/4	<b>15,00</b>
	42x1"1/2	1 / 30	202H4211/2	<b>19,00</b>
	54x2"	1 / 15	202H542/0	<b>33,00</b>



### ΓΩΝΙΑ ΑΡΣΕΝΙΚΗ

ΚΩΔΙΚΟΣ	ΔΙΑΣΤΑΣΗ	ΣΥΣΚ.	ΚΩΔΙΚΟΣ ΟΙΚΟΥ	ΤΙΜΗ €
<b>204H</b>	15x1/2	10 / 250	204H151/2	<b>3,20</b>
	18x1/2	10 / 200	204H181/2	<b>4,60</b>
	22x1/2	5 / 120	204H221/2	<b>5,00</b>
	22x3/4	5 / 100	204H223/4	<b>5,90</b>
	22x1"	5 / 80	204H221/0	<b>10,20</b>
	28x3/4	1 / 60	204H283/4	<b>9,30</b>
	28x1"	1 / 50	204H281/0	<b>10,30</b>
	35x1"	1 / 40	204H351/0	<b>23,00</b>
	35x1"1/4	1 / 35	204H3511/4	<b>24,00</b>
	42x1"1/2	1 / 25	204H4211/2	<b>32,00</b>



### ΓΩΝΙΑ ΘΗΛΥΚΗ

ΚΩΔΙΚΟΣ	ΔΙΑΣΤΑΣΗ	ΣΥΣΚ.	ΚΩΔΙΚΟΣ ΟΙΚΟΥ	ΤΙΜΗ €
<b>205H</b>	15x1/2	10 / 200	205H151/2	<b>3,30</b>
	16x1/2	10 / 200	205H161/2	<b>3,60</b>
	18x1/2	5 / 120	205H181/2	<b>3,90</b>
	22x1/2	5 / 100	205H221/2	<b>5,40</b>
	22x3/4	5 / 80	205H223/4	<b>6,00</b>
	22x1"	5 / 70	205H221/0	<b>10,80</b>
	28x3/4	1 / 40	205H283/4	<b>9,00</b>
	28x1"	1 / 50	205H281/0	<b>12,60</b>
	35x1"1/4	1 / 25	205H3511/4	<b>23,00</b>
	42x1"1/2	1 / 10	205H4211/2	<b>32,00</b>
	54x2"	1 / 10	205H542/0	<b>46,00</b>



### ΡΑΚΟΡ ΣΥΝΔΕΣΜΟΣ

ΚΩΔΙΚΟΣ	ΔΙΑΣΤΑΣΗ	ΣΥΣΚ.	ΚΩΔΙΚΟΣ ΟΙΚΟΥ	ΤΙΜΗ €
<b>201H</b>	15x15	10 / 250	201H15	<b>2,90</b>
	16x16	10 / 250	201H16	<b>3,50</b>
	18x18	10 / 200	201H18	<b>3,90</b>
	22x22	5 / 100	201H22	<b>6,00</b>
	28x28	1 / 70	201H28	<b>9,70</b>
	35x35	1 / 40	201H35	<b>16,00</b>
	42x42	1 / 30	201H42	<b>29,00</b>
	54x54	1 / 15	201H54	<b>50,00</b>



### ΓΩΝΙΑ ΣΥΝΔΕΣΗΣ

ΚΩΔΙΚΟΣ	ΔΙΑΣΤΑΣΗ	ΣΥΣΚ.	ΚΩΔΙΚΟΣ ΟΙΚΟΥ	ΤΙΜΗ €
<b>203H</b>	15x15	10 / 200	203H15	<b>3,60</b>
	16x16	10 / 200	203H16	<b>4,80</b>
	18x18	10 / 160	203H18	<b>5,00</b>
	22x22	5 / 100	203H22	<b>6,00</b>
	28x28	1 / 50	203H28	<b>11,50</b>
	35x35	1 / 30	203H35	<b>28,00</b>
	42x42	1 / 20	203H42	<b>33,00</b>
	54x54	1 / 10	203H54	<b>45,00</b>





## Εξαρτήματα τεχνικής σύσφιξης χαλκοσωλήνα με ορειχάλκινο δαχτυλίδι

### ΤΑΦ ΘΗΛΥΚΟ

ΚΩΔΙΚΟΣ	ΔΙΑΣΤΑΣΗ	ΣΥΣΚ.	ΚΩΔΙΚΟΣ ΟΙΚΟΥ	ΤΙΜΗ €
<b>209H</b>	15x1/2x15	10 / 130	209H151/2	<b>5,20</b>
	16x1/2x16	10 / 130	209H161/2	<b>5,50</b>
	18x1/2x18	10 / 100	209H181/2	<b>6,10</b>
	22x1/2x22	5 / 60	209H221/2	<b>7,00</b>
	22x3/4x22	5 / 60	209H223/4	<b>9,40</b>
	28x1/2x28	1 / 35	209H281/2	<b>10,30</b>
	28x3/4x28	1 / 35	209H283/4	<b>12,90</b>
	28x1"x28	1 / 35	209H281/0	<b>13,40</b>
	35x1"1/4x35	1 / 20	209H3511/4	<b>37,00</b>
	42x1"1/2x42	1 / 15	209H4211/2	<b>45,00</b>



### ΤΑΦ ΑΡΣΕΝΙΚΟ

ΚΩΔΙΚΟΣ	ΔΙΑΣΤΑΣΗ	ΣΥΣΚ.	ΚΩΔΙΚΟΣ ΟΙΚΟΥ	ΤΙΜΗ €
<b>208H</b>	15x1/2x15	10 / 130	208H151/2	<b>6,10</b>
	18x1/2x18	5 / 100	208H181/2	<b>8,80</b>
	22x3/4x22	5 / 60	208H223/4	<b>12,00</b>



### ΓΩΝΙΑ ΘΗΛΥΚΗ ΜΕ ΣΤΗΡΙΓΜΑ

ΚΩΔΙΚΟΣ	ΔΙΑΣΤΑΣΗ	ΣΥΣΚ.	ΚΩΔΙΚΟΣ ΟΙΚΟΥ	ΤΙΜΗ €
<b>206H</b>	15x1/2	10 / 150	206H151/2	<b>4,30</b>
	16x1/2	10 / 150	206H161/2	<b>5,30</b>
	18x1/2	5 / 100	206H181/2	<b>7,80</b>
	22x1/2	1 / 60	206H221/2	<b>7,00</b>
	22x3/4	1 / 60	206H223/4	<b>9,00</b>



### ΤΑΦ ΣΥΝΔΕΣΗΣ

ΚΩΔΙΚΟΣ	ΔΙΑΣΤΑΣΗ	ΣΥΣΚ.	ΚΩΔΙΚΟΣ ΟΙΚΟΥ	ΤΙΜΗ €
<b>207H</b>	15x15x15	10 / 130	207H15	<b>4,70</b>
	16x16x16	10 / 130	207H16	<b>7,20</b>
	18x18x18	5 / 100	207H18	<b>7,30</b>
	22x22x22	5 / 60	207H22	<b>8,70</b>
	28x28x28	1 / 30	207H28	<b>12,30</b>
	35x35x35	1 / 20	207H35	<b>29,00</b>
	42x42x42	1 / 15	207H42	<b>39,00</b>
	54x54x54	1 / 7	207H54	<b>72,00</b>



## Τεχνικά χαρακτηριστικά

Σύμφωνα με το πρότυπο DIN 50930.6 - Σύμφωνα με το Υ.Δ. 174 της 6ης Απριλίου 2004 - Σύμφωνα με το πρότυπο UNI EN 1254-2

- A) Ορειχάλκινο παξιμάδι σύσφιξης σταμαρισμένο εν θερμώ UNI EN 12165 CW617N αμμοβολισμένο με χάλυβα. Σήμανση "MADE IN ITALY".
- B) Ορειχάλκινος κώνος στεγανότητας σύμφωνα με το πρότυπο CW508L.
- C) Ορειχάλκινο σώμα ρακόρ UNI EN 12165 CW617N σταμαρισμένο εν θερμώ και αμμοβολισμένο με χάλυβα ή από μπάρα διέλασης ορειχάλκου σύμφωνα με το πρότυπο UNI EN 12164 CW614N. Σήμανση "MADE IN ITALY".

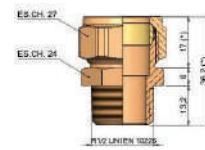
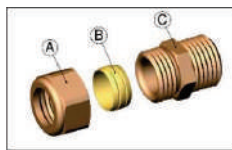

## Οδηγίες εγκατάστασης

- A) Κόβετε το σωλήνα χαλκού κατακόρυφα ως προς τον άξονά του φροντίζοντας να αφαιρέσετε ενδεχόμενα γρέζια και/ή υπολειμματικά ρινίσματα. Συνιστάται, κατ'επέκταση, η χρήση ενδεδειγμένων εργαλείων.
- B) Περάστε το παξιμάδι στο σωλήνα.
- C) Περάστε τον κώνο στο σωλήνα.
- D) Εισάγετε το σωλήνα στο σώμα του ρακόρ μέχρι το μηχανικό στοπ.
- E) Σφίγγετε το παξιμάδι με το χέρι όσο καθίσταται δυνατό, οπότε σφίγγετε περισσότερο με ένα ενδεδειγμένο κλειδί βάσει του πίνακα.

Για το σχεδιασμό, την εγκατάσταση, τη δοκιμασία και την άριστη διαχείριση εγκαταστάσεων ύδρευσης, θέρμανσης και υγιεινής παραπέμπουμε στην τήρηση των ισχυόντων διατάξεων του προτύπου: **UNI EN 806 : 2008 e UNI 9182 : 2010**

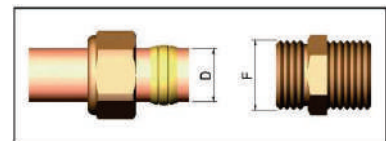

### Πίνακας σπειρωμάτων / Table thread

D	8	10	12	14	15	16	18	22	28	35	42	54
F	G 1/4	9/16UNEF-24	G3/8	G1/2	G1/2	G1/2	M24x1.5	W 1"1/8x14F	W 1"3/8x14F	W 42,6x1,814 p	W 49,2x2,309 p	W 63,5x2,309 p

### Πίνακας σύσφιξης / Table tightening

D	8	10	12	14	15	16	18	22	28	35	42	54
Περιπτώσεις σύσφιξης Tightening turns	1-1/4	1-1/4	1-1/4	1-1/4	1-1/4	1-1/4	1-1/4	1-1/4	1-1/4	1	1	1

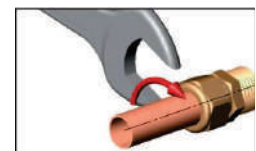



## Εξαρτήματα τεχνικής σύσφιξης χαλκοσωλήνα με δαχτυλίδι τεφλόν (PTFE)

Πρώτη ύλη: Ορείχαλκος CW617N - UNI EN 12165

### ΡΑΚΟΡ ΑΡΣΕΝΙΚΟ

ΚΩΔΙΚΟΣ	ΔΙΑΣΤΑΣΗ	ΣΥΣΚ.	ΚΩΔΙΚΟΣ ΟΙΚΟΥ	ΤΙΜΗ €
<b>200T</b>	15x1/2	10 / 350	200151/2	<b>2,90</b>
	16x1/2	10 / 300	200161/2	<b>2,80</b>
	18x1/2	10 / 200	200181/2	<b>5,10</b>
	18x3/4	10 / 200	200183/4	<b>5,30</b>
	22x3/4	5 / 150	200223/4	<b>5,80</b>
	22x1"	5 / 100	200221/0	<b>5,90</b>



### ΡΑΚΟΡ ΘΗΛΥΚΟ

ΚΩΔΙΚΟΣ	ΔΙΑΣΤΑΣΗ	ΣΥΣΚ.	ΚΩΔΙΚΟΣ ΟΙΚΟΥ	ΤΙΜΗ €
<b>202T</b>	15x1/2	10 / 250	202151/2	<b>3,50</b>
	16x1/2	10 / 250	202161/2	<b>3,50</b>
	18x1/2	10 / 250	202181/2	<b>5,30</b>
	22x3/4	5 / 150	202223/4	<b>6,00</b>
	22x1"	5 / 100	202221/0	<b>6,07</b>



### ΓΩΝΙΑ ΘΗΛΥΚΗ

ΚΩΔΙΚΟΣ	ΔΙΑΣΤΑΣΗ	ΣΥΣΚ.	ΚΩΔΙΚΟΣ ΟΙΚΟΥ	ΤΙΜΗ €
<b>205T</b>	16x1/2	10 / 200	205161/2	<b>4,20</b>
	18x1/2	5 / 150	205181/2	<b>5,50</b>
	22x3/4	5 / 80	205223/4	<b>7,60</b>



### ΓΩΝΙΑ ΑΡΣΕΝΙΚΗ

ΚΩΔΙΚΟΣ	ΔΙΑΣΤΑΣΗ	ΣΥΣΚ.	ΚΩΔΙΚΟΣ ΟΙΚΟΥ	ΤΙΜΗ €
<b>204T</b>	15x1/2	10 / 200	204151/2	<b>3,90</b>
	16x1/2	10 / 200	204161/2	<b>4,20</b>
	22x3/4	5 / 100	204223/4	<b>6,19</b>



### ΡΑΚΟΡ ΣΥΝΔΕΣΗΣ

ΚΩΔΙΚΟΣ	ΔΙΑΣΤΑΣΗ	ΣΥΣΚ.	ΚΩΔΙΚΟΣ ΟΙΚΟΥ	ΤΙΜΗ €
<b>201T</b>	15x15	10 / 250	200115	<b>4,80</b>
	16x16	10 / 250	200116	<b>3,90</b>
	18x18	10 / 150	200118	<b>7,60</b>
	22x22	5 / 100	200122	<b>8,20</b>



### ΓΩΝΙΑ ΣΥΝΔΕΣΗΣ

ΚΩΔΙΚΟΣ	ΔΙΑΣΤΑΣΗ	ΣΥΣΚ.	ΚΩΔΙΚΟΣ ΟΙΚΟΥ	ΤΙΜΗ €
<b>203T</b>	16x16	10 / 200	20316	<b>5,00</b>
	18x18	10 / 130	20318	<b>7,60</b>
	22x22	5 / 80	20322	<b>8,50</b>



### ΤΑΦ ΘΗΛΥΚΟ

ΚΩΔΙΚΟΣ	ΔΙΑΣΤΑΣΗ	ΣΥΣΚ.	ΚΩΔΙΚΟΣ ΟΙΚΟΥ	ΤΙΜΗ €
<b>209T</b>	16x1/2x16	10 / 130	209161/2	<b>6,50</b>
	18x1/2x18	5 / 100	209181/2	<b>8,80</b>
	22x3/4x22	5 / 60	209223/4	<b>11,30</b>



### ΓΩΝΙΑ ΘΗΛΥΚΗ ΜΕ ΣΤΗΡΙΓΜΑ

ΚΩΔΙΚΟΣ	ΔΙΑΣΤΑΣΗ	ΣΥΣΚ.	ΚΩΔΙΚΟΣ ΟΙΚΟΥ	ΤΙΜΗ €
<b>206T</b>	16x1/2	10 / 150	206161/2	<b>5,70</b>
	18x1/2	5 / 120	206181/2	<b>7,52</b>



### ΤΑΦ ΣΥΝΔΕΣΗΣ

ΚΩΔΙΚΟΣ	ΔΙΑΣΤΑΣΗ	ΣΥΣΚ.	ΚΩΔΙΚΟΣ ΟΙΚΟΥ	ΤΙΜΗ €
<b>207T</b>	15x15x15	10 / 120	20715	<b>7,00</b>
	16x16x16	10 / 120	20716	<b>7,10</b>
	18x18x18	10 / 80	20718	<b>11,30</b>
	22x22x22	5 / 60	20722	<b>12,60</b>





## Κολλεκτέρ 3/4 & 1" "Piko" με ενσωματωμένους σφαιρικούς διακόπτες

### 608 rex

ΚΟΛΛΕΚΤΕΡ 3/4 ΜΕ ΕΝΣΩΜΑΤΩΜΕΝΟΥΣ ΣΦΑΙΡΙΚΟΥΣ ΔΙΑΚΟΠΤΕΣ κομπλέ με ρακόρ πλαστικού σωλήνα

Κωδ.	Ø	Πάχος σωλήνα	Οπές		€
608PX3/4152502BR	3/4x15	2.5	2	24	<b>17,00</b>
608PX3/4162002BR	3/4x16	2.0	2	24	<b>17,00</b>
608PX3/4152503BR	3/4x15	2.5	3	16	<b>25,00</b>
608PX3/4162003BR	3/4x16	2.0	3	16	<b>25,00</b>

### 608 rex

ΚΟΛΛΕΚΤΕΡ 1" ΜΕ ΕΝΣΩΜΑΤΩΜΕΝΟΥΣ ΣΦΑΙΡΙΚΟΥΣ ΔΙΑΚΟΠΤΕΣ κομπλέ με ρακόρ πλαστικού σωλήνα

Κωδ.	Ø	Πάχος σωλήνα	Οπές		€
608PX1/0152502BR	1"x15	2.5	2	24	<b>21,70</b>
608PX1/0162002BR	1"x16	2.0	2	24	<b>21,70</b>
608PX1/0182002BR	1"x18	2.0	2	12	<b>25,00</b>
608PX1/0182502BR	1"x18	2.5	2	12	<b>25,00</b>
608PX1/0152503BR	1"x15	2.5	3	16	<b>31,00</b>
608PX1/0162003BR	1"x16	2.0	3	16	<b>31,00</b>
608PX1/0182003BR	1"x18	2.0	3	8	<b>35,40</b>
608PX1/0182503BR	1"x18	2.5	3	8	<b>35,40</b>

ΜΕ ΡΑΚΟΡ ΠΛΑΣΤΙΚΗΣ ΚΟΜΠΛΕ

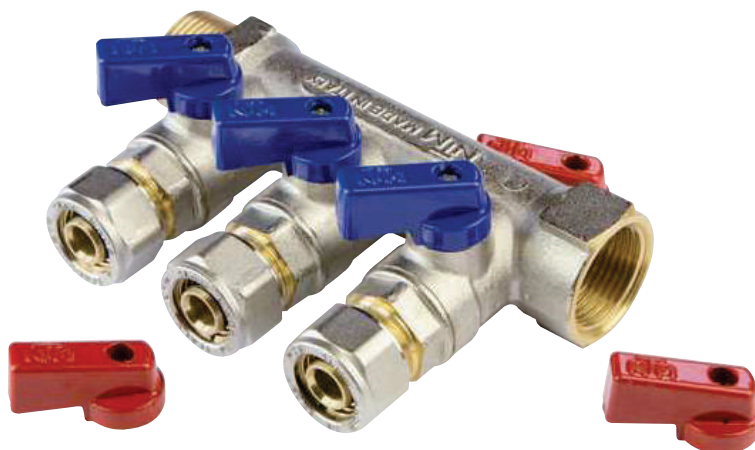

ΜΕ ΡΑΚΟΡ ΠΟΛΥΣΤΡΩΜΑΤΙΚΗΣ ΚΟΜΠΛΕ

### 608 rex-al

ΚΟΛΛΕΚΤΕΡ 3/4 ΜΕ ΕΝΣΩΜΑΤΩΜΕΝΟΥΣ ΣΦΑΙΡΙΚΟΥΣ ΔΙΑΚΟΠΤΕΣ κομπλέ με ρακόρ πολυστρωματικού σωλήνα

Κωδ.	Ø	Πάχος σωλήνα	Οπές		€
608AL3/4162002BR	3/4x16	2.0	2	24	<b>20,60</b>
608AL3/4182002BR	3/4x18	2.0	2	12	<b>24,00</b>
608AL3/4162003BR	3/4x16	2.0	3	16	<b>29,70</b>
608AL3/4182003BR	3/4x18	2.0	3	8	<b>35,40</b>

### 608 rex-al

ΚΟΛΛΕΚΤΕΡ 1" ΜΕ ΕΝΣΩΜΑΤΩΜΕΝΟΥΣ ΣΦΑΙΡΙΚΟΥΣ ΔΙΑΚΟΠΤΕΣ κομπλέ με ρακόρ πολυστρωματικού σωλήνα

Κωδ.	Ø	Πάχος σωλήνα	Οπές		€
608AL1/0162002BR	1"x16	2.0	2	24	<b>22,80</b>
608AL1/0182002BR	1"x18	2.0	2	12	<b>26,30</b>
608AL1/0162003BR	1"x16	2.0	3	16	<b>32,00</b>
608AL1/0182003BR	1"x18	2.0	3	8	<b>37,70</b>

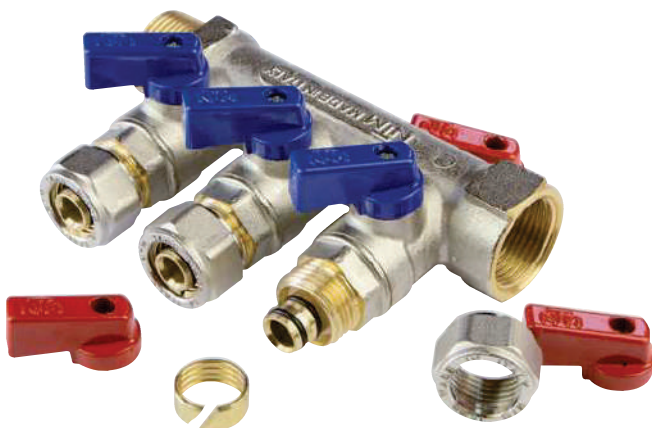



## Κολλεκτέρ 3/4 & 1" με ενσωματωμένους σφαιρικούς διακόπτες "Piko" για ρακόρ 1/2 & χαλκοσωλήνες Ø15, Ø16

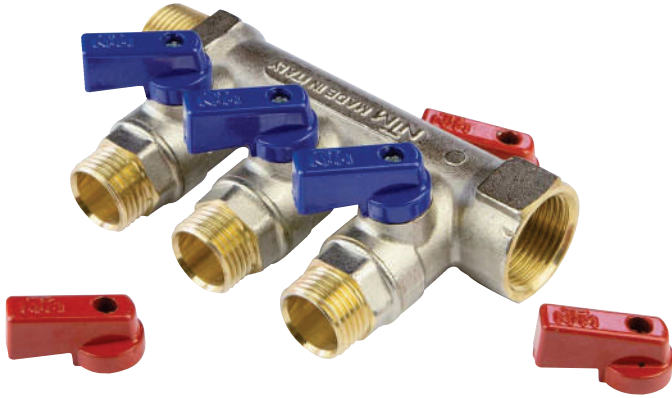

### 608 cu

ΚΟΛΛΕΚΤΕΡ 3/4 ΜΕ ΕΝΣΩΜΑΤΩΜΕΝΟΥΣ ΣΦΑΙΡΙΚΟΥΣ ΔΙΑΚΟΠΤΕΣ για ρακόρ 1/2

Κωδ.	Ø	για σωλήνα	Οπές		€
608CU3/41/2152BR	3/4x1/2	Ø 15	2	24	<b>14,50</b>
608CU3/41/2162BR	3/4x1/2	Ø 16	2	24	<b>14,50</b>
608CU3/41/2153BR	3/4x1/2	Ø 15	3	16	<b>21,00</b>
608CU3/41/2163BR	3/4x1/2	Ø 16	3	16	<b>21,00</b>

### 608 cu

ΚΟΛΛΕΚΤΕΡ 1" ΜΕ ΕΝΣΩΜΑΤΩΜΕΝΟΥΣ ΣΦΑΙΡΙΚΟΥΣ ΔΙΑΚΟΠΤΕΣ για ρακόρ 1/2

Κωδ.	Ø	για σωλήνα	Οπές		€
608CU1/01/2152BR	1/0x1/2	Ø 15	2	24	<b>18,30</b>
608CU1/01/2162BR	1/0x1/2	Ø 16	2	24	<b>18,30</b>
608CU1/01/2153BR	1/0x1/2	Ø 15	3	16	<b>26,30</b>
608CU1/01/2163BR	1/0x1/2	Ø 16	3	16	<b>26,30</b>

ΡΑΚΟΡ  
1/2

### ΡΑΚΟΡ ΧΑΛΚΟΣΩΛΗΝΑ

ΚΩΔΙΚΟΣ	ΔΙΑΣΤΑΣΗ		ΣΥΣΚ.	ΚΩΔΙΚΟΣ ΟΙΚΟΥ	ΤΙΜΗ €
	ΣΩΛΗΝΑ	ΣΠΕΙΡΩΜΑ			
<b>246</b>	Ø15	1/2	400	246151/2	<b>2,80</b>
	Ø16	1/2	400	246161/2	<b>2,80</b>





## Art. 602

Κολλεκτέρ θηλυκό

Κωδικός Code	Μέγεθος Size	Τιμή € Price €	Οδοί Ways	Τεμ./κουτί Pz. Box
6023/41/21602	3/4x1/2 F	<b>6,89</b>	02	25/50
6023/41/21603	3/4x1/2 F	<b>9,51</b>	03	20/40
6023/41/21604	3/4x1/2 F	<b>11,63</b>	04	15/30
6021/01/21602	1/0x1/2 F	<b>8,70</b>	02	20/40
6021/01/21603	1/0x1/2 F	<b>12,00</b>	03	15/30
6021/01/21604	1/0x1/2 F	<b>15,46</b>	04	10/20



## Art. 602 NK

Κολλεκτέρ θηλυκό  
επινικελωμένο

Κωδικός Code	Μέγεθος Size	Τιμή € Price €	Οδοί Ways	Τεμ./κουτί Pz. Box
6023/41/21602NK	3/4x1/2 F	<b>7,30</b>	02	25/50
6023/41/21603NK	3/4x1/2 F	<b>10,09</b>	03	20/40
6023/41/21604NK	3/4x1/2 F	<b>12,32</b>	04	15/30
6021/01/21602NK	1/0x1/2 F	<b>9,22</b>	02	20/40
6021/01/21603NK	1/0x1/2 F	<b>12,72</b>	03	15/30
6021/01/21604NK	1/0x1/2 F	<b>16,38</b>	04	10/20





## Κολλεκτέρ 3/4 & 1" με ενσωματωμένους διακόπτες για παροχές 1/2 & 3/4



### ΚΟΛΛΕΚΤΕΡ 3/4 ΜΕ ΕΝΣΩΜΑΤΩΜΕΝΟΥΣ ΔΙΑΚΟΠΤΕΣ ΚΑΙ ΣΤΥΠΙΟΘΛΙΠΤΗ 35°

ΚΩΔ.	ΣΥΝΔΕΣΕΙΣ		ΟΠΕΣ	ΣΥΣΚ.	ΚΩΔΙΚΟΣ ΟΙΚΟΥ	ΤΙΜΗ €
	ΠΑΡΟΧΗ	ΡΑΚΟΡ				
610	3/4	1/2	2	40	6103/41/21602 B R	11,40
	3/4	1/2	3	30	6103/41/21603 B R	17,10
	3/4	1/2	4	20	6103/41/21604 B R	22,80

ΡΑΚΟΡ 1/2



### ΚΟΛΛΕΚΤΕΡ 1" ΜΕ ΕΝΣΩΜΑΤΩΜΕΝΟΥΣ ΔΙΑΚΟΠΤΕΣ ΚΑΙ ΣΤΥΠΙΟΘΛΙΠΤΗ 35°

ΚΩΔ.	ΣΥΝΔΕΣΕΙΣ		ΟΠΕΣ	ΣΥΣΚ.	ΚΩΔΙΚΟΣ ΟΙΚΟΥ	ΤΙΜΗ €
	ΠΑΡΟΧΗ	ΡΑΚΟΡ				
610	1"	1/2	2	32	6101/01/21602 B R	13,70
	1"	1/2	3	24	6101/01/21603 B R	20,50
	1"	1/2	4	20	6101/01/21604 B R	28,50
610	1"	3/4	2	20	6101/03/41802 B R	14,90
	1"	3/4	3	18	6101/03/41803 B R	21,70
	1"	3/4	4	16	6101/03/41804 B R	29,70

ΡΑΚΟΡ 1/2

ΡΑΚΟΡ 3/4



### ΡΑΚΟΡ ΠΛΑΣΤΙΚΟΥ ΣΩΛΗΝΑ

ΚΩΔ.	ΔΙΑΣΤΑΣΗ		ΣΥΣΚ.	ΚΩΔΙΚΟΣ ΟΙΚΟΥ	ΤΙΜΗ €
	ΣΩΛΗΝΑ	ΣΠΕΙΡΩΜΑ			
436-NK	Ø15x2,5	1/2	350	436N151/225	2,30
	Ø16x2,0	1/2	350	436N161/220	2,30
436-NK	Ø18x2,5	3/4	250	436N183/420	3,80
	Ø18x2,0	3/4	250	436N183/425	3,80

ΡΑΚΟΡ 1/2

ΡΑΚΟΡ 3/4

### ΡΑΚΟΡ ΠΛΑΣΤΙΚΟΥ ΣΩΛΗΝΑ

ΚΩΔ.	ΔΙΑΣΤΑΣΗ		ΣΥΣΚ.	ΚΩΔΙΚΟΣ ΟΙΚΟΥ	ΤΙΜΗ €
	ΣΩΛΗΝΑ	ΣΠΕΙΡΩΜΑ			
436	Ø15 x 2.5	1/2	180/350	436151/225	2,00
	Ø16 x 2.0	1/2	180/350	436161/220	1,90

ΡΑΚΟΡ 1/2



### ΡΑΚΟΡ ΧΑΛΚΟΣΩΛΗΝΑ

ΚΩΔ.	ΔΙΑΣΤΑΣΗ		ΣΥΣΚ.	ΚΩΔΙΚΟΣ ΟΙΚΟΥ	ΤΙΜΗ €
	ΣΩΛΗΝΑ	ΣΠΕΙΡΩΜΑ			
246	Ø15	1/2	400	246151/2	2,80
	Ø16	1/2	400	246161/2	2,80
246	Ø18	3/4	250	246183/4	4,60

ΡΑΚΟΡ 1/2

ΡΑΚΟΡ 3/4

### ΡΑΚΟΡ ΠΟΛΥΣΤΡΩΜΑΤΙΚΟΥ ΣΩΛΗΝΑ ΒΙΔΩΤΑ

ΚΩΔ.	ΔΙΑΣΤΑΣΗ		ΣΥΣΚ.	ΚΩΔΙΚΟΣ ΟΙΚΟΥ	ΤΙΜΗ €
	ΣΩΛΗΝΑ	ΣΠΕΙΡΩΜΑ			
836	Ø16x2,0	1/2	300	836161/220	2,20
835	Ø16x2,25	1/2	500	835161/2225	2,35
	Ø18x2,0	3/4	250	836183/420	3,80
836	Ø20x2,0	3/4	250	836203/420	3,00

ΡΑΚΟΡ 1/2

ΡΑΚΟΡ 3/4



### ΡΑΚΟΡ ΠΟΛΥΣΤΡΩΜΑΤΙΚΟΥ ΣΩΛΗΝΑ ΚΩΝΙΚΑ

ΚΩΔ.	ΔΙΑΣΤΑΣΗ		ΣΥΣΚ.	ΚΩΔΙΚΟΣ ΟΙΚΟΥ	ΤΙΜΗ €
	ΣΩΛΗΝΑ	ΣΠΕΙΡΩΜΑ			
736	Ø16x2,0	1/2	300	736161/220	3,30
	Ø18x2,0	1/2	300	736181/220	3,40
	Ø20x2,0	1/2	300	736201/220	3,60

ΡΑΚΟΡ 1/2

### ΡΑΚΟΡ ΤΡΕΛΟ ΠΟΛΥΣΤΡΩΜΑΤΙΚΟΥ ΣΩΛΗΝΑ ΕΠΙΠΕΔΗΣ ΣΤΕΓΑΝΟΠΟΙΗΣΗΣ ΠΡΕΖΑΡΙΣΤΑ

ΚΩΔ.	ΔΙΑΣΤΑΣΗ		ΣΥΣΚ.	ΚΩΔΙΚΟΣ ΟΙΚΟΥ	ΤΙΜΗ €
	ΣΩΛΗΝΑ	ΣΠΕΙΡΩΜΑ			
735-V	Ø16x2,0	1/2	150/300	735V/SP161/220	2,80
	Ø20x2,0	1/2	150/300	735V/SP201/220	3,50

ΡΑΚΟΡ 1/2



## Κολλεκτέρ 3/4 & 1" με ενσωματωμένους διακόπτες για ρακόρ 24/19



### ΚΟΛΛΕΚΤΕΡ 3/4 ΜΕ ΕΝΣΩΜΑΤΩΜΕΝΟΥΣ ΔΙΑΚΟΠΤΕΣ ΚΑΙ ΣΤΥΠΙΟΘΛΙΠΤΗ 35°

ΡΑΚΟΡ  
24/19

ΚΩΔΙΚΟΣ	ΣΥΝΔΕΣΕΙΣ		ΟΠΕΣ	ΣΥΣΚ.	ΚΩΔΙΚΟΣ ΟΙΚΟΥ	ΤΙΜΗ €
	ΠΑΡΟΧΗ	ΡΑΚΟΡ				
610	3/4	24/19	2	40	6103/4W2419182BR	12,60
	3/4	24/19	3	30	6103/4W2419183BR	18,30
	3/4	24/19	4	20	6103/4W2419184BR	24,00



### ΚΟΛΛΕΚΤΕΡ 1" ΜΕ ΕΝΣΩΜΑΤΩΜΕΝΟΥΣ ΔΙΑΚΟΠΤΕΣ ΚΑΙ ΣΤΥΠΙΟΘΛΙΠΤΗ 35°

ΡΑΚΟΡ  
24/19

ΚΩΔΙΚΟΣ	ΣΥΝΔΕΣΕΙΣ		ΟΠΕΣ	ΣΥΣΚ.	ΚΩΔΙΚΟΣ ΟΙΚΟΥ	ΤΙΜΗ €
	ΠΑΡΟΧΗ	ΡΑΚΟΡ				
610	1"	24/19	2	32	6101/0W2419182BR	15,40
	1"	24/19	3	20	6101/0W2419183BR	23,40
	1"	24/19	4	16	6101/0W2419184BR	30,00



ΡΑΚΟΡ  
24/19

### ΡΑΚΟΡ ΠΟΛΥΣΤΡΩΜΑΤΙΚΟΥ ΣΩΛΗΝΑ ΜΕ ΕΠΙΠΕΔΗ ΕΔΡΑ

ΚΩΔ.	ΔΙΑΣΤΑΣΗ ΣΩΛ. ΣΠΕΙΡ.	ΣΥΣΚ.	ΚΩΔΙΚΟΣ ΟΙΚΟΥ	ΤΙΜΗ €	
735-SP	Ø16x2,0	24/19	130/250	735/SP16241920	2,20



### ΡΑΚΟΡ ΧΑΛΚΟΣΩΛΗΝΑ

ΡΑΚΟΡ  
24/19

ΚΩΔΙΚΟΣ	ΔΙΑΣΤΑΣΗ		ΣΥΣΚ.	ΚΩΔΙΚΟΣ ΟΙΚΟΥ	ΤΙΜΗ €
	ΣΩΛΗΝΑ	ΣΠΕΙΡΩΜΑ			
246	Ø15	24/19	130/250	246152419	4,60
	Ø16	24/19	130/250	246162419	4,60
	Ø18	24/19	130/250	246182419	4,60

### ΡΑΚΟΡ ΠΛΑΣΤΙΚΟΥ ΣΩΛΗΝΑ

ΡΑΚΟΡ  
24/19

ΚΩΔΙΚΟΣ	ΔΙΑΣΤΑΣΗ		ΣΥΣΚ.	ΚΩΔΙΚΟΣ ΟΙΚΟΥ	ΤΙΜΗ €
	ΣΩΛΗΝΑ	ΣΠΕΙΡΩΜΑ			
436-NK	Ø15x2,5	24/19	130/250	436N15241925	3,00
	Ø16x2,0	24/19	130/250	436N16241920	3,00
	Ø18x2,0	24/19	130/250	436N18241920	3,50
	Ø18x2,5	24/19	130/250	436N18241925	3,30

### ΡΑΚΟΡ ΠΟΛΥΣΤΡΩΜΑΤΙΚΟΥ ΣΩΛΗΝΑ ΒΙΔΩΤΑ

ΡΑΚΟΡ  
24/19

ΚΩΔΙΚΟΣ	ΔΙΑΣΤΑΣΗ		ΣΥΣΚ.	ΚΩΔΙΚΟΣ ΟΙΚΟΥ	ΤΙΜΗ €
	ΣΩΛΗΝΑ	ΣΠΕΙΡΩΜΑ			
836	Ø16x2,0	24/19	130/250	83616241920	2,80
	Ø18x2,0	24/19	130/250	83618241920	3,20
	Ø20x2,0	24/19	130/250	83620241920	3,40

### ΡΑΚΟΡ ΚΩΝΙΚΑ ΠΟΛΥΣΤΡΩΜΑΤΙΚΟΥ ΣΩΛΗΝΑ ΠΡΕΣΑΡΙΣΤΑ

ΡΑΚΟΡ  
24/19

ΚΩΔΙΚΟΣ	ΔΙΑΣΤΑΣΗ		ΣΥΣΚ.	ΚΩΔΙΚΟΣ ΟΙΚΟΥ	ΤΙΜΗ €
	ΣΩΛΗΝΑ	ΣΠΕΙΡΩΜΑ			
736	Ø16x2,0	24/19	130/250	73616241920	3,80
	Ø18x2,0	24/19	130/250	73618241920	4,10
	Ø20x2,0	24/19	130/250	73620241920	4,30



# Μίνι σφαιρικοί κρουνοί

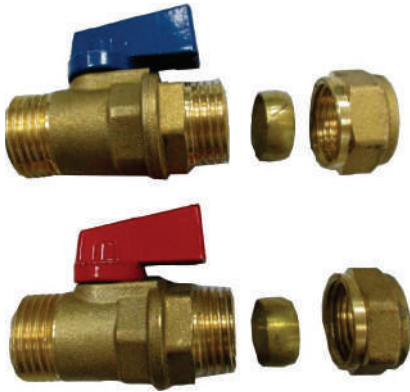

## ΜΙΝΙ ΣΦΑΙΡΙΚΟΣ ΚΡΟΥΝΟΣ ΧΑΛΚΙΝΩΝ ΣΩΛΗΝΩΝ

ΚΩΔΙΚΟΣ	ΔΙΑΣΤΑΣΗ	ΛΑΒΗ	ΤΙΜΗ €
<b>2945</b>	16x1/2	ΚΟΚΚΙΝΗ	<b>5,40</b>
	16x1/2	ΜΠΛΕ	<b>5,40</b>
	18x1/2	ΚΟΚΚΙΝΗ	<b>10,20</b>
	18x1/2	ΜΠΛΕ	<b>10,20</b>

**ΠΡΟΣΦΟΡΑ**

	<b>126cu</b>	ΜΙΝΙ σύσφιξης χαλκού με κόκκινο χεράκι
	ΔΙΑΣΤΑΣΗ	Ø16X1/2
	<b>126cu</b>	ΜΙΝΙ σύσφιξης χαλκού με μπλε χεράκι
	ΔΙΑΣΤΑΣΗ	Ø16X1/2
	ΚΩΔΙΚΟΣ	126CU16
	ΤΙΜΗ	<b>2,40</b>
		ΚΟΠΤ/ ΚΙΒΩΤΙΟ

**ΠΡΟΣΦΟΡΑ**



## ΜΙΝΙ ΣΦΑΙΡΙΚΟΣ ΚΡΟΥΝΟΣ ΠΛΑΣΤΙΚΩΝ ΣΩΛΗΝΩΝ

ΚΩΔΙΚΟΣ	ΔΙΑΣΤΑΣΗ	ΛΑΒΗ	ΤΙΜΗ €
<b>3641</b>	15x1/2	ΚΟΚΚΙΝΗ	<b>5,90</b>
	15x1/2	ΜΠΛΕ	<b>5,90</b>
	16x1/2	ΚΟΚΚΙΝΗ	<b>6,00</b>
	16x1/2	ΜΠΛΕ	<b>6,00</b>
	18x1/2 (x2.0)	ΚΟΚΚΙΝΗ	<b>6,80</b>
	18x1/2 (x2.0)	ΜΠΛΕ	<b>6,80</b>
	18x1/2 (x2.5)	ΚΟΚΚΙΝΗ	<b>6,60</b>
	18x1/2 (x2.5)	ΜΠΛΕ	<b>6,60</b>



## ΜΙΝΙ ΣΦΑΙΡΙΚΟΣ ΚΡΟΥΝΟΣ ΠΟΛΥΣΤΡΩΜΑΤΙΚΩΝ ΣΩΛΗΝΩΝ

ΚΩΔΙΚΟΣ	ΔΙΑΣΤΑΣΗ	ΛΑΒΗ	ΤΙΜΗ €
<b>3691</b>	16x1/2	ΚΟΚΚΙΝΗ	<b>6,20</b>
	16x1/2	ΜΠΛΕ	<b>6,20</b>
	18x1/2 (x2.0)	ΚΟΚΚΙΝΗ	<b>6,80</b>
	18x1/2 (x2.0)	ΜΠΛΕ	<b>6,80</b>