

# ΕΥΡΕΤΗΡΙΟ



## BONOMINI

3-36



Σιφώνια νιπτήρος,  
ABS χρωμέ

σ. 3-4



Σιφώνια σπирάλ

σ. 5, 9-10,  
21



Σιφώνια PP

σ. 6-8



Βαλβίδες  
νιπτήρος/νεροχύτου

σ. 11-12



Βαλβίδες clicker

σ. 13-14,  
16



Βαλβίδες μανιέρας

σ. 15, 17



Σιφώνια πλυντηρίου

σ. 20



Σιφώνια δαπέδου

σ. 23-28



Κανάλια αλουμινίου  
διπλής όψης

σ. 31-36

Λοιπά εξαρτήματα

σ. 18-19,  
22, 29



## GHIDINI

37-44



Σιφώνια ορειχάλκινα

σ. 37



Σιφώνια νιπτήρος  
πολυτελείας

σ. 38



Σιφώνια και  
βαλβίδες ντουζιέρας

σ. 39



Σιφώνια μπαλκονιού  
ορειχάλκινα

σ. 40



Σιφώνια PP

σ. 41



Σιφώνια σπирάλ PP

σ. 42



Βαλβίδες μανιέρας

σ. 43



Βαλβίδα νιπτήρα

σ. 44



## AGIA

45-56



Φρεάτια, καπάκια, σχάρες,  
τελάρια PP

σ. 45-46



Καλύμματα φρεατίου

σ. 47



Καπέλα εξαερισμού

σ. 48



Αποροές

σ. 49-50



Σιφώνια βεράντας

σ. 51-52



Κανάλια ομβρίων PP

σ. 53



Εξαρτήματα συμπύκνωσης

σ. 54



Περσίδες

σ. 55-56



## VALROM

57-58



Λιποσυλλέκτης

σ. 57



Σιφώνια δαπέδου

σ. 58



Κλαπέ PP/PVC

σ. 58



Μηχανοσίφωνα

σ. 58



## DEVOREX

59-70



Πλαστικές υδροροές

σ. 59-68



Κανάλια εισαγωγής υδάτων

σ. 69-70



## SPEK

71-82



Μηχανισμοί αέρος

σ. 71-72



Μπουτόν μηχανισμών αέρος

σ. 73



Καζανάκια

σ. 74



Φλοτέρ - φούσκες

σ. 75-78



Σιφώνια σπιδάλ

σ. 76



Εξαεριστήρες μπάνιου

σ. 80



Εξαρτήματα για το μπάνιο

σ. 79, 81



Λαστιχάκια-φίμπερ

σ. 82

## ΣΠΙΡΑΛ ΣΥΝΔΕΣΗΣ ΙΝΟΧ

91-96



Σπιδάλ inox βαρέως τύπου

σ. 83-85



Σπιδάλ καυστήρα

σ. 86



Σπιδάλ λουτρού

σ. 87



Εξαρτήματα μπάνιου

σ. 88



## ΣΙΦΩΝΙΑ ΝΙΠΗΤΡΟΣ ΧΡΩΜΙΩΜΕΝΑ

### ΣΙΦΩΝΙ ΝΙΠΗΤΡΟΣ "S" ABS ΧΡΩΜΙΩΜΕΝΟ



0220

ΚΩΔΙΚΟΣ	ΣΥΝΔΕΣΗ	ΕΞΟΔΟΣ	ΣΥΣΚ.	ΤΙΜΗ€
ΧΩΡΙΣ ΒΑΛΒΙΔΑ				
0220EC20K7	1"1/4	Ø32x200mm	25	9,60
0222AB30K7	1"1/4	Ø40x300mm	25	16,50

### ΣΙΦΩΝΙ ΝΙΠΗΤΡΟΣ "ΠΙΣΩ ΤΑΠΑ" ABS ΧΡΩΜΙΩΜΕΝΟ



0470

ΧΩΡΙΣ ΒΑΛΒΙΔΑ				
0470OT25K7	1"1/4	Ø32x250mm	25	13,50
ΜΕ ΒΑΛΒΙΔΑ				
0474OT25K7	1"1/4	Ø32x250mm	25	11,00



0474

### ΣΙΦΩΝΙ ΝΙΠΗΤΡΟΣ "ΜΠΟΤΙΛΙΑ" ABS ΧΡΩΜΙΩΜΕΝΟ



0570

ΧΩΡΙΣ ΒΑΛΒΙΔΑ				
0570EC25K7	1"1/4	Ø32x250mm	25	12,50
0570EC23K7	1"1/4	Ø40x230mm	25	19,40

### ΣΙΦΩΝΙ ΝΙΠΗΤΡΟΣ "ΙΣΙΟ" MINIM ALL ABS ΧΡΩΜΙΩΜΕΝΟ

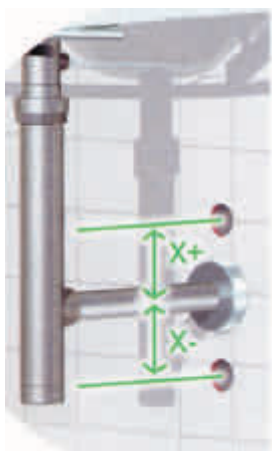

0590AB25K7	1"1/4	Ø32x250mm	12	22,00
0599OT50B7	1"1/4	Ύψος 50mm	1	14,60
0599OT24S7		Ø10x1/2	10	23,00

Το σιφώνι MINIM ALL μπορείτε να το κόψετε ή να προσθέσετε την προέκταση για να πετύχετε οποιοδήποτε ύψος σύνδεσης.



0599...50



0599...24



0590

Τα σιφώνια παράγονται από αντιοξειδωτικό υλικό ABS.

Το εσωτερικό των σιφωνιών είναι απολύτως λείο και δεν συκρατούνται βρωμιές.

Όλα τα σιφώνια έχουν λάστιχα B-Power.

Με κάθε σιφώνι δίνεται δώρο ένα ζευγάρι γάντια.



Σε όλα τα χρωμιομένα σιφώνια δίνεται 25 χρόνια εγγύηση για το χρωμίωμα.



## ΣΙΦΩΝΙΑ ΝΙΠΤΗΡΟΣ

### ΣΙΦΩΝΙ ΝΙΠΤΗΡΟΣ ΣΤΡΟΓΓΥΛΟ ΠΟΤΗΡΙ ΜΑΥΡΟ/ΧΡΩΜΕ

ΚΩΔΙΚΟΣ	ΣΥΝΔΕΣΗ	ΕΞΟΔΟΣ	ΣΥΣΚ.	ΤΙΜΗ€
<b>0581BL32K9</b>	1"1/4	Ø32x300mm	25	<b>67,50</b>
<b>0581CX32K7</b>	1"1/4	Ø32x300mm	25	<b>31,50</b>

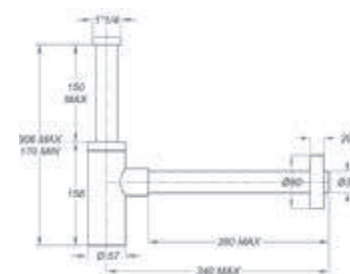

### ΣΙΦΩΝΙ ΝΙΠΤΗΡΟΣ "MIGNON" ΜΑΥΡΟ/ΧΡΩΜΕ

<b>0521BL32K9</b>	1"1/4	Ø32x300mm	25	<b>65,00</b>
<b>0521CX32K7</b>	1"1/4	Ø32x300mm	25	<b>29,00</b>

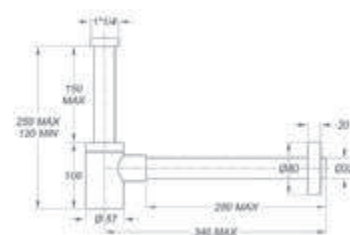

### ΣΙΦΩΝΙ ΝΙΠΤΗΡΟΣ ΤΕΤΡΑΓΩΝΟ ΠΟΤΗΡΙ

<b>0510PR25K7</b>	1"1/4	Ø32x250mm	25	<b>44,50</b>
-------------------	-------	-----------	----	--------------

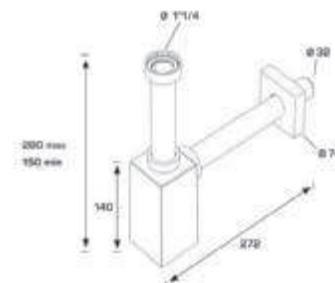

### ΣΙΦΩΝΙ ΝΙΠΤΗΡΟΣ ΣΤΡΟΓΓΥΛΟ ΠΟΤΗΡΙ ΡΡ

<b>2795PP32B0</b>	1"1/4	Ø32x250mm	25	<b>9,00</b>
-------------------	-------	-----------	----	-------------

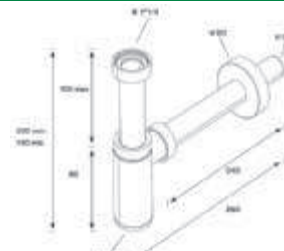

Τα σιφώνια παράγονται από αντιοξειδωτικό υλικό ABS.  
Το εσωτερικό των σιφωνιών είναι απολύτως λείο  
και δεν συγκρατούνται βρωμιές.  
Όλα τα σιφώνια έχουν λάστιχα B-Power.

Σε όλα τα χρωμομενά  
σιφώνια δίνεται 25  
χρόνια εγγύηση για το  
χρωμίωμα.





# MagikOne

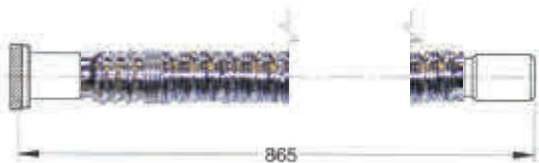

## ΜΕ ΠΑΞΙΜΑΔΙ ΧΡΩΜΕ ΚΑΙ ΡΟΖΕΤΑ

ΚΩΔΙΚΟΣ	ΠΕΡΙΓΡΑΦΗ	ΣΥΣΚ.	ΤΙΜΗ €
9332RS54B7	Ø32 ΜΕ ΠΑΞΙΜΑΔΙ ΧΡΩΜΕ 1"1/4 ΜΕ ΡΟΖΕΤΑ	50	<b>5,20</b>
9340RS64B7	Ø40 ΜΕ ΠΑΞΙΜΑΔΙ ΧΡΩΜΕ 1"1/2 ΜΕ ΡΟΖΕΤΑ	50	<b>6,10</b>



## ΣΙΦΩΝΙΑ ΛΕΥΚΑ ΝΙΠΗΤΡΟΣ & ΝΕΡΟΧΥΤΗ ΕΞΟΙΚΟΝΟΜΗΣΗΣ ΧΩΡΟΥ



### ΣΙΦΩΝΙ ΝΕΡΟΧΥΤΗ ΜΟΝΟ/ΔΙΠΛΟ ΡΡ ΕΞ. ΧΩΡΟΥ ΜΕ ΠΑΡΟΧΕΣ ΠΛΥΝΤΗΡΙΟΥ

ΚΩΔΙΚΟΣ	ΠΕΡΙΓΡΑΦΗ	ΣΥΣΚ.	ΤΙΜΗ €
1710PP50S0	1"1/2 x Ø 50 ΜΟΝΟ	10/170	<b>25,00</b>
1720PP50S0	1"1/2 x Ø 50 ΔΙΠΛΟ	10/170	<b>30,50</b>

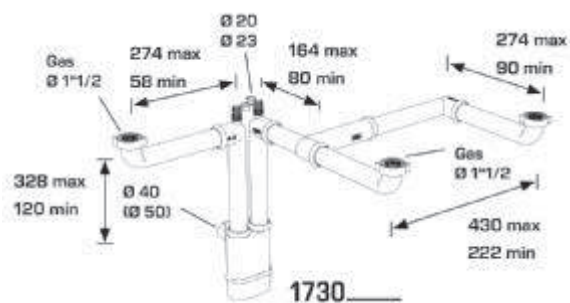
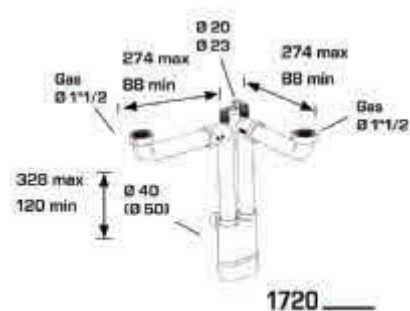

### ΣΙΦΩΝΙ ΝΕΡΟΧΥΤΗ ΤΡΙΠΛΟ ΡΡ ΕΞ. ΧΩΡΟΥ ΜΕ ΠΑΡΟΧΕΣ ΠΛΥΝΤΗΡΙΟΥ

ΚΩΔΙΚΟΣ	ΠΕΡΙΓΡΑΦΗ	ΣΥΣΚ.	ΤΙΜΗ €
1730PP50S0	1"1/2 x Ø 50 ΤΡΙΠΛΟ	50/100	<b>42,00</b>



### ΣΙΦΩΝΙ ΝΙΠΗΤΡΟΣ ΕΞ. ΧΩΡΟΥ ΡΡ

ΚΩΔΙΚΟΣ	ΠΕΡΙΓΡΑΦΗ	ΣΥΣΚ.	ΤΙΜΗ €
2930PP32S0	1"1/4 x Ø 32 ΧΩΡΙΣ ΒΑΛΒΙΔΑ	10/170	<b>7,00</b>
2931PP32S0	ΜΕ ΒΑΛΒΙΔΑ CLICK-CLACK Ø 65 x Ø 32	10/170	<b>24,00</b>



## ΣΙΦΩΝΙΑ ΛΕΥΚΑ ΝΙΠΗΡΟΣ & ΝΕΡΟΧΥΤΗ



### ΣΙΦΩΝΙΑ ΝΙΠΗΡΟΣ & ΝΕΡΟΧΥΤΗ "ΜΟΝΑ" ΡΡ ΛΕΥΚΑ ΜΕ ΠΑΡΟΧΗ ΠΛΥΝΤΗΡΙΟΥ

 1460	ΚΩΔΙΚΟΣ	ΣΥΝΔΕΣΗ	ΕΞΟΔΟΣ	ΣΥΣΚ.	ΤΙΜΗ€	 1490 1491
	ΧΩΡΙΣ ΒΑΛΒΙΔΑ					
	1460KN50B0	1"1/2	Ø40x50	25	5,00	
	1491KP40B0	1"1/4	Ø40	25	5,00	
	1490KP40B0	1"1/2	Ø40	25	5,00	



### ΣΙΦΩΝΙΑ ΝΕΡΟΧΥΤΗ ΔΙΠΛΑ ΡΡ ΛΕΥΚΟ ΜΕ ΠΑΡΟΧΗ ΠΛΥΝΤΗΡΙΟΥ

 1660	ΚΩΔΙΚΟΣ	ΣΥΝΔΕΣΗ	ΕΞΟΔΟΣ	ΣΥΣΚ.	ΤΙΜΗ€
	ΧΩΡΙΣ ΒΑΛΒΙΔΑ				
	1660KN50B0	1"1/2	Ø40x50	25	7,40

### ΣΙΦΩΝΙΑ ΝΙΠΗΡΟΣ & ΝΕΡΟΧΥΤΗ "ΜΠΟΤΙΛΙΑ" ΡΡ ΛΕΥΚΑ

 2630 1270	ΚΩΔΙΚΟΣ	ΣΥΝΔΕΣΗ	ΕΞΟΔΟΣ	ΣΥΣΚ.	ΤΙΜΗ€	 1116 1216CP
	ΧΩΡΙΣ ΒΑΛΒΙΔΑ					
	2630CP32B0 νιπτήρος	1"1/4	Ø32x230mm	50	3,40	
	1270CP40B0 νεροχύτου	1"1/2	Ø40x230mm	50	3,30	
ΜΕ ΒΑΛΒΙΔΑ						
	1216CP40B0	1"1/2	Ø40x230mm	25	5,90	

### ΣΙΦΩΝΙΑ ΝΙΠΗΡΟΣ "ΜΠΟΤΙΛΙΑ" ΡΡ ΛΕΥΚΟ

 1370	ΚΩΔΙΚΟΣ	ΣΥΝΔΕΣΗ	ΕΞΟΔΟΣ	ΣΥΣΚ.	ΤΙΜΗ€	 1376
	ΧΩΡΙΣ ΒΑΛΒΙΔΑ					
	1370CP54B0	1"1/4	Ø32x200mm	25	3,50	
ΜΕ ΒΑΛΒΙΔΑ						
	1376CP54B0	1"1/4	Ø32x200mm	25	5,50	

### ΣΙΦΩΝΙΑ ΝΕΡΟΧΥΤΗ "ΜΠΟΤΙΛΙΑ" ΡΡ ΛΕΥΚΟ ΜΕ ΠΑΡΟΧΗ ΠΛΥΝΤΗΡΙΟΥ

 1310	ΚΩΔΙΚΟΣ	ΣΥΝΔΕΣΗ	ΕΞΟΔΟΣ	ΣΥΣΚ.	ΤΙΜΗ€
		1310CP40B0	1"1/2	Ø40x230mm	25

## ΣΙΦΩΝΙΑ ΝΕΡΟΧΥΤΗ & ΟΥΡΗΤΗΡΙΟΥ

### ΣΙΦΩΝΙ ΝΕΡΟΧΥΤΗ "ΜΠΟΤΙΛΙΑ" ΡΡ ΛΕΥΚΟ ΜΕ ΣΥΝΔΕΣΗ ΣΠΙΡΑΛ



1021EX

ΚΩΔΙΚΟΣ	ΣΥΝΔΕΣΗ	ΕΞΟΔΟΣ	ΣΥΣΚ.	ΤΙΜΗ€
<b>ΧΩΡΙΣ ΒΑΛΒΙΔΑ</b>				
1021EX45B0	1"1/2	Ø40/50	25	<b>6,50</b>
<b>ΜΕ ΒΑΛΒΙΔΑ</b>				
1276FX50B0	1"1/2	Ø40/50	25	<b>6,00</b>



1276FX

### ΣΙΦΩΝΙ ΝΕΡΟΧΥΤΗ ΡΡ ΛΕΥΚΟ



διπλό με συνδέσεις σπιδάλ

1092

1092EX45B0	1"1/2	Ø40/50	25	<b>5,90</b>
2730PP40B0	1"1/4	Ø40/230	25	<b>5,00</b>



μονό σωληνωτό με τάπα καθαρισμού

2730

### ΣΙΦΩΝΙ ΝΕΡΟΧΥΤΗ ΔΙΠΛΟ & ΤΡΙΠΛΟ ΡΡ ΛΕΥΚΟ ΜΕ ΠΡΟΕΚΤΑΣΗ & ΠΑΡΟΧΗ ΠΛΥΝΤΗΡΙΟΥ



1720

1720KP40B0	1"1/2	Ø40x230mm	25	<b>13,00</b>
1530CP40B0	1"1/2	Ø40	15	<b>17,50</b>



1530

### ΣΙΦΩΝΙ ΟΥΡΗΤΗΡΙΟΥ ABS ΧΡΩΜΙΩΜΕΝΟ



0571

0571OT25S7	Ø50	Ø32x250mm	25	<b>30,00</b>
------------	-----	-----------	----	--------------



### ΣΙΦΩΝΙ ΟΥΡΗΤΗΡΙΟΥ ΡΡ/ABS ΛΕΥΚΟ



2126

2126CP32B0	Ø50	Ø32x230mm	25	<b>5,00</b>
2126CP40B0	Ø50	Ø40x230mm	25	<b>5,00</b>



## ΣΙΦΩΝΙΑ ΣΠΙΡΑΛ

### ΣΙΦΩΝΙ ΣΠΙΡΑΛ ΡΡ ΜΕ ΧΡΩΜΕ ΠΑΞΙΜΑΔΙ



ΚΩΔΙΚΟΣ	ΣΥΝΔΕΣΗ	ΕΞΟΔΟΣ	ΣΥΣΚ.	ΤΙΜΗ€
9132OT54B0	1"1/4	Ø32	200	1,70
9140OT64B0	1"1/2	Ø40	150	1,80
9134OT54B0	1"1/4	Ø32/40	125	1,70
9145OT64B0	1"1/2	Ø40/50	150	1,90
<b>ΜΕΡΟΖΕΤΑ ΛΕΥΚΗ ΡΡ</b>				
9132RM54B0	1"1/4	Ø32	165	1,70
9140RM64B0	1"1/2	Ø40	130	2,00

### ΣΙΦΩΝΙ ΣΠΙΡΑΛ ΡΡ ΜΕ ΛΕΥΚΟ ΠΑΞΙΜΑΔΙ



9132PP54B0	1"1/4	Ø32	190	1,20
9140PP64B0	1"1/2	Ø40	150	1,50
9134PP54B0	1"1/4	Ø32/40	100	1,30
9145PP64B0	1"1/2	Ø40/50	140	1,50

### ΣΙΦΩΝΙ ΣΠΙΡΑΛ ΡΡ ΜΕ ΜΕΤΑΛΛΙΚΗ ΟΥΡΑ



ΚΩΔΙΚΟΣ	ΣΥΝΔΕΣΗ	ΕΞΟΔΟΣ	ΣΥΣΚ.	ΤΙΜΗ€
9354CT32B0	1"1/4	Ø32	100	4,10

### ΣΙΦΩΝΙ ΣΠΙΡΑΛ ΡΡ ΜΕ ΘΗΛΥΚΟ ΡΑΚΟΡ



9354FM32B0	1"1/4	Ø32	100	2,10
9364FM40B0	1"1/2	Ø40	50	2,20

# MagikOne



θερμοκρασία  
χρήσης:  
-30°C, +90°C

**ΕΞΑΡΤΗΜΑΤΑ WC (ΣΥΝΔΕΣΕΙΣ ΛΕΚΑΝΗΣ)**
**ΣΙΦΩΝΙ ΣΠΙΡΑΛ WC ΚΛΕΙΣΤΟ & ΣΠΑΣΤΟ PP**

**8250**

ΚΩΔΙΚΟΣ	ΣΥΝΔΕΣΗ	ΜΗΚΟΣ	ΣΥΣΚ.	ΤΙΜΗ€
<b>8250EY55B0</b>	Ø90-110	220-570mm	30	<b>6,00</b>

**ΣΙΦΩΝΙ ΣΠΙΡΑΛ WC ΑΝΟΙΚΤΟ PP**

**8480**

<b>8480FX60B0</b>	Ø100-110	600mm	12	<b>14,50</b>
<b>8401PP11B0</b>	Ø110	ΡΟΖΕΤΑ	10	<b>2,20</b>

**ΡΟΖΕΤΑ WC**

**8401**
**ΕΚΚΕΝΤΡΟΣ ΣΥΝΔΕΣΜΟΣ WC**

υλικό: μαλακό PVC

**ΙΣΙΟΣ ΣΥΝΔΕΣΜΟΣ WC**

**8418**

ΚΩΔΙΚΟΣ	ΣΥΝΔΕΣΗ	ΕΞΟΔΟΣ	ΣΥΣΚ.	ΤΙΜΗ€
<b>8418PV10C0</b>	Ø100-110	Ø100	24	<b>1,70</b>
<b>8416PV10C0</b>	Ø100-110	Ø100	24	<b>1,70</b>



**8416**
**ΕΚΚΕΝΤΡΟΣ ΣΥΝΔΕΣΜΟΣ WC**

υλικό: PP+ΤΡΕ

**ΙΣΙΟΣ ΣΥΝΔΕΣΜΟΣ WC**

**8426**

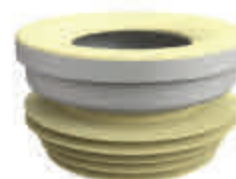
<b>8426LX10B0</b>	Ø100-110	Ø100-110	25	<b>4,20</b>
<b>8424LX10B0</b>	Ø100-110	Ø100-110	25	<b>2,80</b>

**8424**
**ΓΩΝΙΑΚΟΣ ΣΥΝΔΕΣΜΟΣ WC**

υλικό: PP

**ΙΣΙΟΣ ΣΥΝΔΕΣΜΟΣ WC**

**8210**

<b>8210UN11B0</b>	Ø100	Ø110	20	<b>10,20</b>
<b>8431PP11C0</b>	Ø100	Ø110	25	<b>4,50</b>

**8431**



**ΒΑΛΒΙΔΕΣ ΝΕΡΟΧΥΤΟΥ**



**ΒΑΛΒΙΔΑ ΝΕΡΟΧΥΤΟΥ ΜΕ ΕΚΡΟΗ 3"1/2 (Ø90)**  
**1971LX64B0**

1"1/2 x Ø115  
ΑΝΟΞΕΙΔ.(18/8) ΨΗΛΗ (80mm)  
**ΤΙΜΗ € 11,50**



**1971LB64B0 ΚΟΝΤΗ**  
ΑΝΟΞΕΙΔ.(18/8) ΚΟΝΤΗ (58mm)  
**ΤΙΜΗ € 5,70**

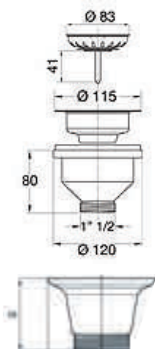

**ΒΑΛΒΙΔΑ ΝΕΡΟΧΥΤΟΥ ΜΕ ΥΠΕΡΧΕΙΛΙΣΗ ΜΕ ΕΚΡΟΗ 3"1/2 (Ø90)**  
**1973LX64B0**

1"1/2 x Ø115  
ΑΝΟΞΕΙΔΩΤΗ (18/8)  
ΜΕ ΟΡΘΟΓΩΝΙΑ ΙΝΟΧ  
ΥΠΕΡΧΕΙΛΙΣΗ & ΕΥΚΑΜΠΤΟ  
ΣΩΛΗΝΑ ΡΡ  
**ΤΙΜΗ € 13,60**

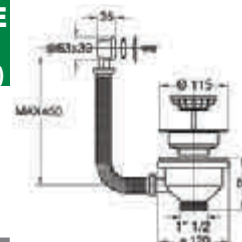

**ΒΑΛΒΙΔΑ ΝΕΡΟΧΥΤΟΥ ΜΕ ΥΠΕΡΧΕΙΛΙΣΗ**  
**1983LX64B0**

1"1/2 x Ø70  
ΑΝΟΞΕΙΔΩΤΗ (18/8)  
ΜΕ ΟΡΘΟΓΩΝΙΑ ΙΝΟΧ  
ΥΠΕΡΧΕΙΛΙΣΗ & ΕΥΚΑΜΠΤΟ  
ΣΩΛΗΝΑ ΡΡ  
**ΤΙΜΗ € 11,60**



**ΒΑΛΒΙΔΑ ΝΕΡΟΧΥΤΟΥ ΓΙΑ ΝΕΡΟΧΥΤΕΣ ΙΝΟΧ**  
**1910MG64B0**

1"1/2 x Ø70  
ΜΕ ΣΧΑΡΑ ΣΙΔΕΡΕΝΙΑ  
α) ΜΕ ΛΑΣΤΙΧ. ΤΑΠΑ+ΛΑΒΗ  
**ΤΙΜΗ € 3,00**

**1910WL64B0**  
β) ΜΕ ΛΑΣΤΙΧ. ΤΑΠΑ  
+ΑΛΥΣΙΔΑ 25cm  
**ΤΙΜΗ € 3,00**

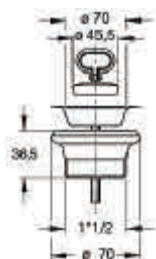

**ΓΙΑ ΝΕΡΟΧΥΤΕΣ ΣΥΝΘΕΤΙΚΟΥΣ ΠΥΡΙΜΑΧΟΥΣ**  
**1951MG64B0**

1"1/2 x Ø80  
ΑΝΟΞΕΙΔΩΤΗ ΣΧΑΡΑ(18/8),  
ΤΑΠΑ ΜΕ ΛΑΒΗ  
**ΤΙΜΗ € 3,00**



**ΓΙΑ ΝΕΡΟΧΥΤΕΣ ΙΝΟΧ**  
**1944MG64B0**

1"1/2 x Ø70  
ΑΝΟΞΕΙΔΩΤΗ ΣΧΑΡΑ(18/8),  
ΤΑΠΑ ΜΕ ΛΑΒΗ  
**ΤΙΜΗ € 2,40**

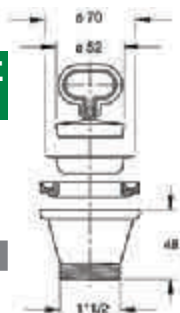

**ΓΙΑ ΝΕΡΟΧΥΤΕΣ ΣΥΝΘΕΤΙΚΟΥΣ ΠΥΡΙΜΑΧΟΥΣ**  
**1959MG54B0**

1"1/4 x Ø80  
ΑΝΟΞΕΙΔΩΤΗ ΣΧΑΡΑ(18/8),  
ΤΑΠΑ ΜΕ ΛΑΒΗ  
**ΤΙΜΗ € 2,70**

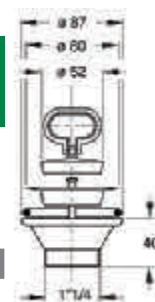

**ΒΑΛΒΙΔΕΣ ΝΙΠΗΤΡΟΣ**



**ΒΑΛΒΙΔΑ  
ΝΙΠΗΤΡΟΣ**

**0926CN54B7**

1"1/4 x Ø65

ΑΝΟΞΕΙΔΩΤΗ ΣΧΑΡΑ  
(ΟΡΕΙΧΑΛΚΙΝΟΣ ΚΟΡΜΟΣ  
ΧΡΩΜΕ), ΤΑΠΑ ΜΕ ΑΛΥΣΙΔΑ  
25cm

**ΤΙΜΗ € 5,70**

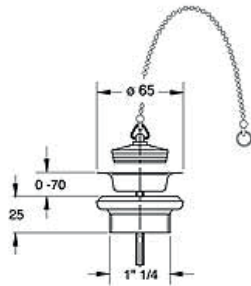

**ΒΑΛΒΙΔΕΣ ΝΤΟΥΖΙΕΡΑΣ**



**ΒΑΛΒΙΔΑ  
ΝΤΟΥΖΙΕΡΑΣ**

**5964NC70B0**

1"1/2 x Ø70

**ΤΙΜΗ € 2,80**

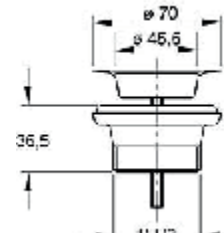

**ΒΑΛΒΙΔΑ  
ΝΙΠΗΤΡΟΣ ΜΕ  
ΠΡΟΕΚΤΑΣΗ**

**0935VF32B7**

Ø32 x Ø65

150mm

**ΤΙΜΗ € 3,00**

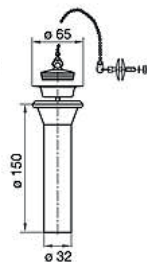

**ΒΑΛΒΙΔΑ  
ΝΤΟΥΖΙΕΡΑΣ**

**5965NC70B0**

1"1/4 x Ø70

ΓΩΝΙΑΚΗ

**ΤΙΜΗ € 3,00**

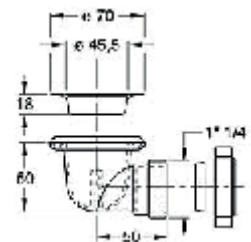

**ΒΑΛΒΙΔΕΣ  
ΓΙΑ ΣΙΦΩΝΙΑ  
ROYAL FAMILY**

**"CLICKER"**



Βαλβίδα κατασκευασμένη από επιχρωμιωμένο ορείχαλκο για νιπτήρα και μπιντέ. Σύνδεση με σπείρωμα 1"1/4, με υπερχειλίση.

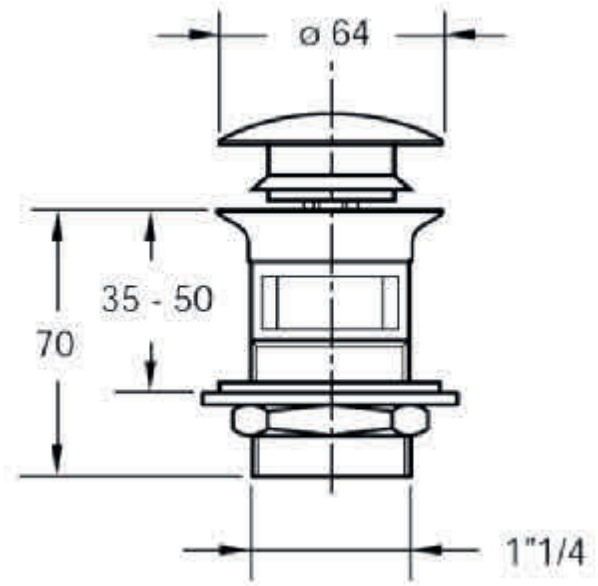

ΚΩΔ.	ΠΕΡΙΓΡΑΦΗ	ΣΥΣΚ.	€
09410T54S7	Σύνδεση με σπείρωμα 1"1/4, με υπερχειλίση	50	17,00



Βαλβίδα κατασκευασμένη από επιχρωμιωμένο ορείχαλκο για νιπτήρα και μπιντέ. Με σύστημα κλεισίματος "CLICKER" που μπορεί να αντικατασταθεί.

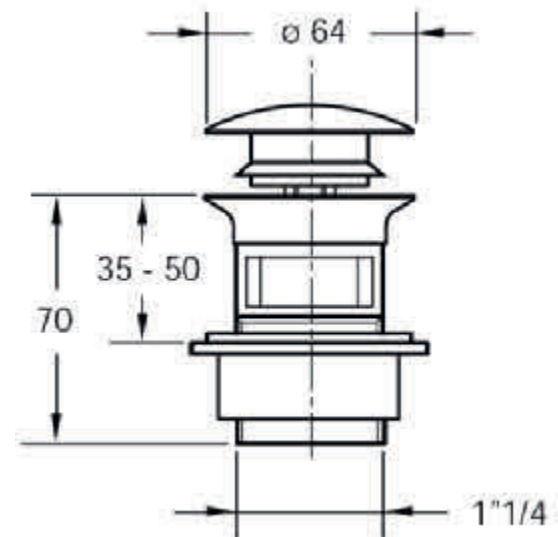

ΚΩΔ.	ΠΕΡΙΓΡΑΦΗ	ΣΥΣΚ.	€
09430T54S7	Σύνδεση με σπείρωμα 1"1/4, με υπερχειλίση	50	21,50
09450T54S7	Σύνδεση με σπείρωμα 1"1/4, χωρίς υπερχειλίση	50	21,00

**ΒΑΛΒΙΔΕΣ  
ΓΙΑ ΣΙΦΩΝΙΑ  
ROYAL FAMILY**

**"CLICKER"**



Βαλβίδα κατασκευασμένη από επιχρωμιωμένο ορείχαλκο **με σταθερό κάλυμμα σε μόνιμα ανοιχτή θέση**, για νιπτήρα και μπιντέ.

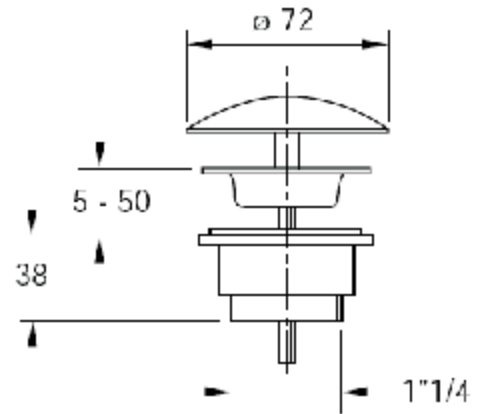

ΚΩΔ.	ΠΕΡΙΓΡΑΦΗ	ΣΥΣΚ.	€
09510T5457	Σύνδεση με σπείρωμα 1"1/4, με κεντρική ανοξείδωτη βίδα	50	17,00



Βαλβίδα κατασκευασμένη από επιχρωμιωμένο ορείχαλκο για νιπτήρα και μπιντέ.

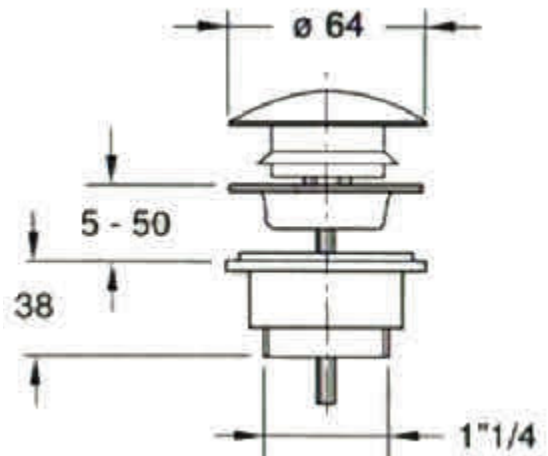

ΚΩΔ.	ΠΕΡΙΓΡΑΦΗ	ΣΥΣΚ.	€
09610T5457	Σύνδεση με σπείρωμα 1"1/4, με κεντρική ανοξείδωτη βίδα	50	18,00



Βαλβίδα νιπτήρα/μπιντέ INOX μαύρη ματ  
**0931BL5459**



Βαλβίδα νιπτήρα/μπιντέ με χρωμέ "σώμα" και μαύρο καπάκι γυαλιστερό  
**0931CX5459**

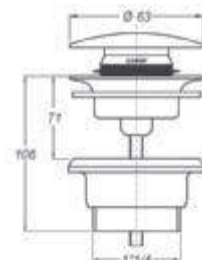

ΚΩΔ.	ΠΕΡΙΓΡΑΦΗ	ΣΥΣΚ.	€
0931BL5459	Σύνδεση με σπείρωμα 1"1/4, με κεντρική ανοξείδωτη βίδα	25	39,00
0931CX5459	Σύνδεση με σπείρωμα 1"1/4, με κεντρική ανοξείδωτη βίδα	25	20,00

## ΒΑΛΒΙΔΕΣ ΜΠΑΝΙΟΥ

### ΒΑΛΒΙΔΑ ΜΠΑΝΙΟΥ ΑΠΛΗ



4140

ΚΩΔΙΚΟΣ	ΣΥΝΔΕΣΗ	ΥΨΟΣ	ΣΥΣΚ.	ΤΙΜΗ€
4140EX64B0	1"1/2	max 450mm	20	7,40

### ΑΥΤΟΜΑΤΗ ΒΑΛΒΙΔΑ ΜΠΑΝΙΟΥ POP-UP PP/ABS



4020AB

4020AB50K7	1"1/2	max 450mm	20	22,00	...0K7 ΧΡΩΜΕ
------------	-------	-----------	----	-------	--------------

### ΑΥΤΟΜΑΤΗ ΒΑΛΒΙΔΑ ΜΠΑΝΙΟΥ POP-UP PP/ΟΡΕΙΧΑΛΚΟΣ ΧΡΩΜΕ



4020OT

4020OT50K7	1"1/2	max 450mm	20	38,00
------------	-------	-----------	----	-------

### ΑΥΤΟΜΑΤΗ ΒΑΛΒΙΔΑ ΜΠΑΝΙΟΥ "EXTREME" CLICKER PP/ΟΡΕΙΧΑΛΚΟΣ ΧΡΩΜΕ



4040T50S7	1"1/2	max 450mm	20	34,00
-----------	-------	-----------	----	-------

**EXTREME**  
Η ΝΕΑ ΑΥΤΟΜΑΤΗ ΒΑΛΒΙΔΑ ΧΩΡΙΣ ΚΑΛΩΔΙΟ  
ΕΦΟΔΙΑΣΜΕΝΗ ΜΕ:

**tapparello**



4040

### ΤΑΠΑ ΟΡΕΙΧΑΛΚΙΝΗ ΧΡΩΜΕ ΑΥΤΟΜΑΤΩΝ ΒΑΛΒΙΔΩΝ ΜΠΑΝΙΟΥ



TC0392

TC0392	1"1/2	max 450mm	20	11,00
--------	-------	-----------	----	-------



**ΤΑΡΡΑΡΕΛΛΟ CLICKER ΓΙΑ ΑΥΤΟΜΑΤΕΣ ΒΑΛΒΙΔΕΣ ΝΙΠΤΗΡΩΝ**



ΚΩΔΙΚΟΣ	Ø ΤΑΠΑΣ	Ø ΣΥΝΔΕΣΗΣ	ΣΥΣΚ.	ΤΙΜΗ€
0820CR99S7 <b>ABS</b>	Ø64	1"1/4(Ø38)	8	<b>7,20</b>
ΣΕΤ ΓΙΑ 1"ή 1"1/4		1"(Ø30)		
08200T99S7 <b>INOX</b>	Ø74	1"1/4(Ø38)	8	<b>17,00</b>



**ΤΑΡΡΑΡΕΛΛΟ ΤΑΡΡΑΓΟΥΑΣΤΙ ΓΙΑ ΑΥΤΟΜΑΤΕΣ ΒΑΛΒΙΔΕΣ ΜΠΑΝΙΟΥ**



08470T74S7	Ø74	Ø9	50	<b>17,00</b>
------------	-----	----	----	--------------

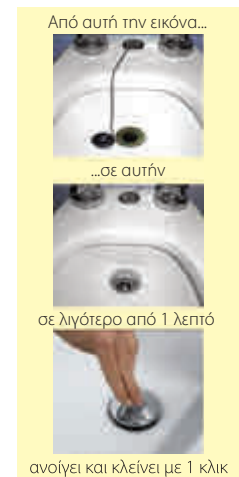



## ΒΑΛΒΙΔΕΣ ΜΠΑΝΙΟΥ & ΣΙΦΩΝΙΑ

### ΣΙΦΩΝΙ ΜΠΑΝΙΕΡΑΣ "S" PP (ΠΟΛΥΠΡΟΠΥΛΕΝΙΟΥ) ΑΥΤΟΚΑΘΑΡΙΖΟΜΕΝΟ



4110PP

ΚΩΔΙΚΟΣ	ΣΥΝΔΕΣΗ	ΕΞΟΔΟΣ	ΣΥΣΚ.	ΤΙΜΗ <sup>®</sup>
4110PP64B0	1"1/2	Ø40	20	2,80

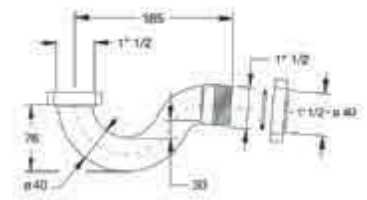

### ΣΙΦΩΝΙ ΜΠΑΝΙΕΡΑΣ ΠΡΟΣΑΝΑΤΟΛΙΖΟΜΕΝΟ ΡΕΗΔ

4500PP

4500PP64B9	1"1/2	Ø40/50	20	5,70
4500OT64B2	1"1/2	Ø40/50	20	6,70

4500OT

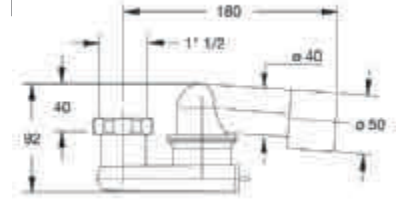
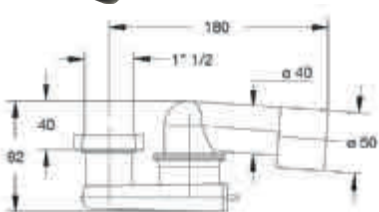

### ΣΙΦΩΝΙ ΜΠΑΛΚΟΝΙΟΥ ΜΑΥΡΟ ABS ΜΕ ΕΞΟΔΟ Ø40/50



ΚΩΔΙΚΟΣ	ΣΧΑΡΑΚΙ	ΥΨΟΣ	ΣΥΣΚ.	ΤΙΜΗ€
6384CR10B9	ΧΡΩΜΕ	80mm	25	13,20

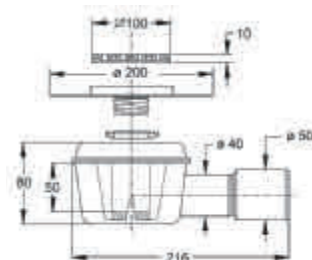

### ΕΚΚΕΝΤΡΗ ΣΥΣΤΟΛΗ ΡΡ Ø50 ΘΗΛΥΚΟ / Ø40 ΑΡΣΕΝΙΚΟ



6980PP50B2		102mm	10	4,20
------------	--	-------	----	------

### ΓΩΝΙΑΚΟ ΡΑΚΟΡ ΡΕΗΔ ΜΠΑΝΙΕΡΑΣ

### ΙΣΙΟ ΡΑΚΟΡ ΡΕΗΔ



ΚΩΔΙΚΟΣ	ΣΥΝΔΕΣΗ	ΕΞΟΔΟΣ	ΣΥΣΚ.	ΤΙΜΗ€
6340OT54B9	1"1/4	Ø40x70mm	5	3,30
6340OT64B9	1"1/2	Ø40x70mm	5	3,80
6440OT54B9	1"1/4	Ø40x64mm	5	3,40
6440OT64B9	1"1/2	Ø40x54mm	5	3,40



### ΑΝΤΑΛΛΑΚΤΙΚΟ ΣΧΑΡΑΚΙ ΣΙΦΩΝΙΟΥ ABS 10x10



GR0130	ΧΡΩΜΕ		10	5,50
--------	-------	--	----	------

### ΕΡΓΑΛΕΙΟ ΚΟΠΗΣ ΕΙΣΟΔΩΝ ΣΙΦΩΝΙΩΝ



6970AC38B	Ø38		1	4,70
-----------	-----	--	---	------

### ΙΣΙΑ ΣΥΝΔΕΣΗ ΛΕΚΑΝΗΣ ABS + PP



ΚΩΔΙΚΟΣ	ΠΕΡΙΓΡΑΦΗ	ΥΛΙΚΟ	ΤΙΜΗ
GU2399	Σωλήνας σύνδεσης	Καουτσούκ	1,60

### ΛΑΣΤΙΧΟ ΣΥΝΔΕΣΗΣ UNIVERSAL



ΚΩΔΙΚΟΣ	ΣΥΝΔΕΣΗ	ΜΗΚΟΣ	ΣΥΣΚ.	ΤΙΜΗ
8820AB4080	Ø40	250mm	50	5,20

### ΑΠΟΡΡΟΗ Ø32 ΓΙΑ ΚΑΖΑΝΑΚΙΑ ΤΗΛΕΣΚΟΠΙΚΗ PVC



8845

ΚΩΔΙΚΟΣ	ΣΥΝΔΕΣΗ	ΜΗΚΟΣ	ΣΥΣΚ.	ΤΙΜΗ€
8845PV30C2	45°	1800mm	40	5,00

### ΕΚΚΕΝΤΡΗ ΣΥΝΔΕΣΗ ΛΕΚΑΝΗΣ ABS ΧΡΩΜΕ



8800CR32B7	Ø32	200mm	5	5,00
------------	-----	-------	---	------

### ΡΟΖΕΤΑ ΣΙΦΩΝΙΩΝ ABS ΧΡΩΜΕ



8801CR32B7	Ø32	Ø100	10	3,40
------------	-----	------	----	------

## ΣΙΦΩΝΙΑ ΠΛΥΝΤΗΡΙΟΥ & ΝΤΟΥΖΙΕΡΑΣ

### ΣΙΦΩΝΙ ΠΛΥΝΤΗΡΙΟΥ PEHD + ABS



ΚΩΔΙΚΟΣ	ΣΥΝΔΕΣΗ	ΕΞΟΔΟΣ	ΣΥΣΚ.	ΤΙΜΗ€
<b>3200EC50B9</b>	Ø50	Ø18/24	25	<b>5,00</b>
<b>3400EC40B9</b>	Ø40	Ø18/24	25	<b>5,00</b>
<b>3400CR40B9</b>	Ø40	Ø18/24	25	<b>9,00</b>



### ΣΙΦΩΝΙ ΠΛΥΝΤΗΡΙΟΥ STYLING ABS



<b>3530GZ32B0</b>	Ø32	Ø19/22/25	50	<b>3,00</b>
<b>3530CR32B7</b>	Ø32	Ø19/22/25	50	<b>5,00</b>



### ΒΑΝΑ ΠΛΥΝΤΗΡΙΟΥ STYLING ABS



<b>3531CR24B0</b>	Ø24/1"	Ø19/22/25	50	<b>6,20</b>
-------------------	--------	-----------	----	-------------



### ΣΙΦΩΝΙΑ ΝΤΟΥΖΙΕΡΑΣ PEHD



ΚΩΔΙΚΟΣ	ΣΥΝΔΕΣΗ	ΣΧΑΡΑΚΙ	ΣΥΣΚ.	ΤΙΜΗ€
<b>5480CR80B9</b>	Ø40/50	Ø80	25	<b>14,00</b>

## ΣΙΦΩΝΙΑ ΣΠΙΡΑΛ



Το **JOLLYFLEX** είναι ένας εύκαμπτος σωλήνας από πολυπροπυλένιο PP ανθεκτικός στην απότομη μεταβολή της θερμοκρασίας από 90°C έως -30°C.

Το **JOLLYFLEX** λύνει κάθε πρόβλημα στο εμφανές εσωτερικό δίκτυο αποχέτευσης.

**ΠΡΟΣΟΧΗ:** Το πάχος του σωλήνα και η τεχνική των συνδέσεων των ρακόρ δεν επιτρέπει τη χρήση σε δίκτυα υπό πίεση.

### ΣΠΙΡΑΛ JOLLYFLEX ΑΡΣΕΝΙΚΟ & ΓΩΝΙΑΚΟ ΡΑΚΟΡ ΘΗΛΥΚΟ

9374  
9370



ΚΩΔ.	ΔΙΑΜΕΤΡΟΣ	ΡΑΚΟΡ	ΣΥΣΚ.	€
9374FM54B0	Ø32/40	1"1/4	100	<b>2,40</b>
9370FM64B0	Ø40/50	1"1/2	125	<b>2,60</b>

### ΣΠΙΡΑΛ JOLLYFLEX ΑΡΣΕΝΙΚΟ - ΑΡΣΕΝΙΚΟ

9132CC  
9140CC



ΚΩΔ.	ΔΙΑΜΕΤΡΟΣ	ΜΗΚΟΣ	ΣΥΣΚ.	€
9132CC80B0	Ø32x80cm		50	<b>3,00</b>
9140CC80B0	Ø40x80cm		50	<b>3,00</b>

### ΣΠΙΡΑΛ JOLLYFLEX ΑΡΣΕΝΙΚΟ & ΡΑΚΟΡ ΘΗΛΥΚΟ

9140AF



ΚΩΔ.	ΔΙΑΜΕΤΡΟΣ	ΜΗΚΟΣ	ΣΥΣΚ.	€
9140AF80B0	Ø40x80cm	1"1/2	50	<b>3,00</b>

Το σπιδάλ προστασίας BISMAGIKA για σωλήνες αερίων παράγεται από αυτοσβενόμενο πολυπροπυλένιο PP, σύμφωνα με την οδηγία UNI-CIG 7129, το οποίο είναι πολύ ανθεκτικό στα χτυπήματα και στις φθορές.



Το σπιδάλ προστασίας BISMAGIKA για σωλήνες αερίων τοποθετείται εύκολα στη σωλήνα ενώ είναι συμπιεσμένο και στη συνέχεια το ανοίγουμε - επεκτείνουμε με αυτό τον τρόπο μόλις το 1/3 του σπιδάλ χρειάζεται να περαστεί στη σωλήνα.

### ΣΠΙΡΑΛ ΠΡΟΣΤΑΣΙΑΣ ΓΙΑ ΣΩΛΗΝΕΣ ΑΕΡΙΟΥ

9002



ΚΩΔ.	ΔΙΑΜΕΤΡΟΣ	ΣΥΣΚ.	€
9002PP20C3	Ø20	50m	<b>1,00</b>
9002PP25C3	Ø25	25m	<b>1,30</b>
9002PP30C3	Ø30	25m	<b>1,60</b>
9002PP40C3	Ø40	25m	<b>1,80</b>



## ΕΞΑΡΤΗΜΑΤΑ ΣΙΦΩΝΙΩΝ ΝΙΠΤΗΡΟΣ & ΝΕΡΟΧΥΤΗ

### ΠΑΡΟΧΕΣ ΠΛΥΝΤΗΡΙΟΥ



ΚΩΔΙΚΟΣ	ΣΥΝΔΕΣΗ	ΕΞΟΔΟΣ	ΣΥΣΚ.	ΤΙΜΗ€
1822AR54B0	1"1/4	Ø32	50	1,40
1822AR64B0	1"1/2	Ø40	50	1,40
1825AR64B0	1"1/2	1"1/2	50	2,50



### ΤΑΠΕΣ ΠΛΑΣΤΙΚΕΣ ΣΚΕΤΕΣ



1880AN52B9	ΜΕ ΚΡΙΚΟ	Ø52	25	1,10
1880MG52B9	ΜΕ ΛΑΒΗ	Ø52	25	1,80
1880MG45B9	ΜΕ ΛΑΒΗ	Ø45,5	25	1,80
1868GZ80B0	ΣΥΛΛΕΚΤΗΣ ΠΛΑΣΤΙΚΟΣ	Ø80	50	0,40



### ΤΑΠΕΣ ΠΛΑΣΤΙΚΕΣ ΜΕ ΑΛΥΣΙΔΑΚΙ



1880CN52B9	ΜΕ ΚΡΙΚΟ	Ø52	25	2,80
1880CV52B9	ΜΕ ΒΙΔΑ	Ø52	25	1,60



### ΠΡΟΕΚΤΑΣΕΙΣ ΣΙΦΩΝΙΩΝ ABS ΧΡΩΜΕ & PP ΛΕΥΚΟ



0632CC25B7		Ø32x250mm	5	3,30
0710AR54B7	1"1/4	Ø32x200mm	50	9,10
1820NN54B0	1"1/4	Ø32x165mm	50	2,20
1820NN64B0	1"1/2	Ø40x230mm	50	2,80
1829PR32B0	1"1/4	Ø32x200mm	5	1,80
1829PR40B0	1"1/2	Ø40x200mm	5	2,00



### ΜΟΥΦΕΣ ΣΙΦΩΝΙΩΝ ΟΡΕΙΧΑΛΚΙΝΕΣ



0694GZ32B3		Ø32 x Ø26	10	4,60
0694GZ40B3		Ø40xØ32	10	4,90



## ΣΙΦΩΝΙΑ & ΣΧΑΡΑΚΙΑ ΔΑΠΕΔΟΥ



### MAGIK-GRID

(PATENT PENDING)

**ΣΙΦΩΝΙ ΔΑΠΕΔΟΥ ΓΙΑ ΚΑΘΕ  
ΔΙΑΣΤΑΣΗ ΣΙΦΩΝΙΟΥ**

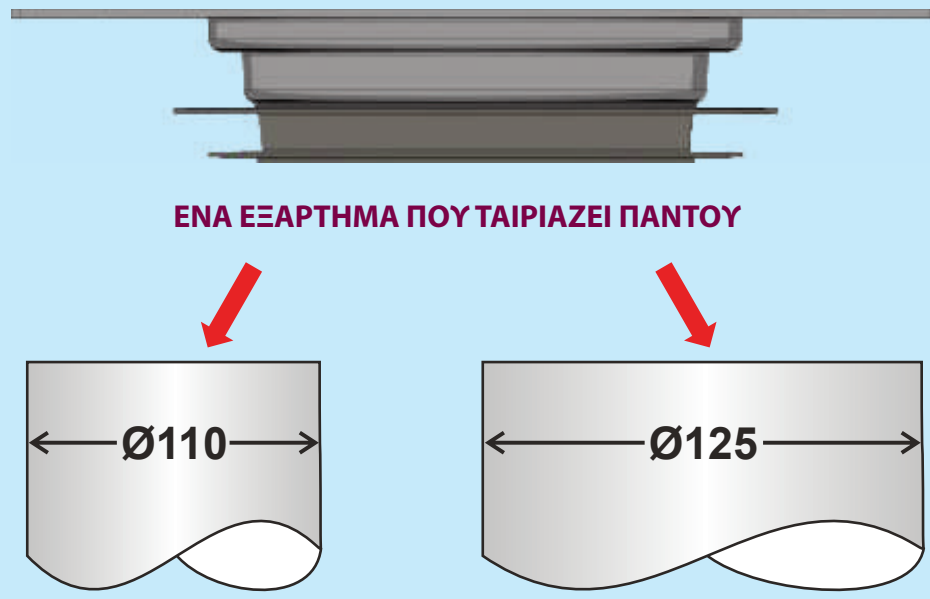

**ΕΝΑ ΕΞΑΡΤΗΜΑ ΠΟΥ ΤΑΙΡΙΑΖΕΙ ΠΑΝΤΟΥ**

**← Ø110 →**

**ΑΠΟ ΣΩΛΗΝΕΣ 4"**

**← Ø125 →**

**ΕΩΣ ΣΩΛΗΝΕΣ 5"**

"MAGIK-GRID" INOX σχάρα (για κάθε σιφώνι) 15 x 15 cm

Εφαρμογές: Για συνδέσεις από Ø110 mm ως Ø125 mm

Υλικό: INOX AISI 304 + PVC

Χρώμα: γυαλισμένο + μαύρο

ΚΩΔ.	ΠΕΡΙΓΡΑΦΗ	ΣΥΣΚ.	€
6630IX15S	σχαράκι design με βίδες	15	16,00
6640IX15S	κάλυμμα με βίδες	15	14,00

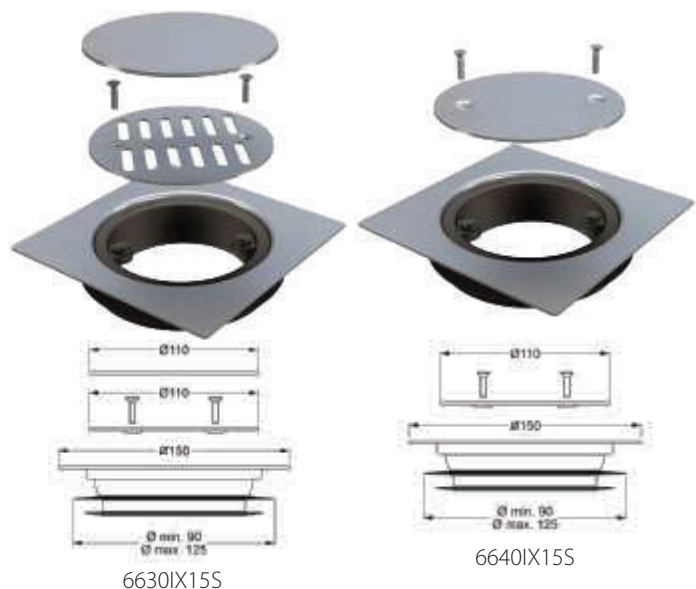

## ΣΙΦΩΝΙΑ ΔΑΠΕΔΟΥ



### MAXI-DRAIN



"MAXI-DRAIN" σιφώνι δαπέδου με προσαρμοζόμενο σχαράκι, 5 είσοδοι  
Εφαρμογές: Για εσωτερικές εγκαταστάσεις με λεπτά πλακάκια  
Υλικό: ABS + INOX  
Χρώμα: γκρι / μεταλλικό

ΚΩΔ.	ΔΙΑΜΕΤΡΟΣ	ΣΥΣΚ.	€
6956CX50S9	Έξοδος Ø 50 mm	8	32,00

### MINI-DRAIN



"MINI-DRAIN" σιφώνι πολύ χαμηλού ύψους 57mm με προσαρμοζόμενο σχαράκι.  
Έκδοση με παγίδα οσμών, στάντα 15 x 15 cm σχαράκι  
Εφαρμογές: Για εσωτερικές εγκαταστάσεις με λεπτά πλακάκια  
Υλικό: ABS + INOX  
Χρώμα: μαύρο / μεταλλικό

ΚΩΔ.	ΔΙΑΜΕΤΡΟΣ	ΣΥΣΚ.	€
6300IX50S7	Έξοδος Ø 50 mm, H 57 mm	10	24,00

**WALLY** ΣΙΦΩΝΙ ΓΩΝΙΑΚΟ ΕΠΙΤΟΙΧΟ



ΣΙΦΩΝΙ ΓΩΝΙΑΚΟ ΕΠΙΤΟΙΧΟ



6999LX —

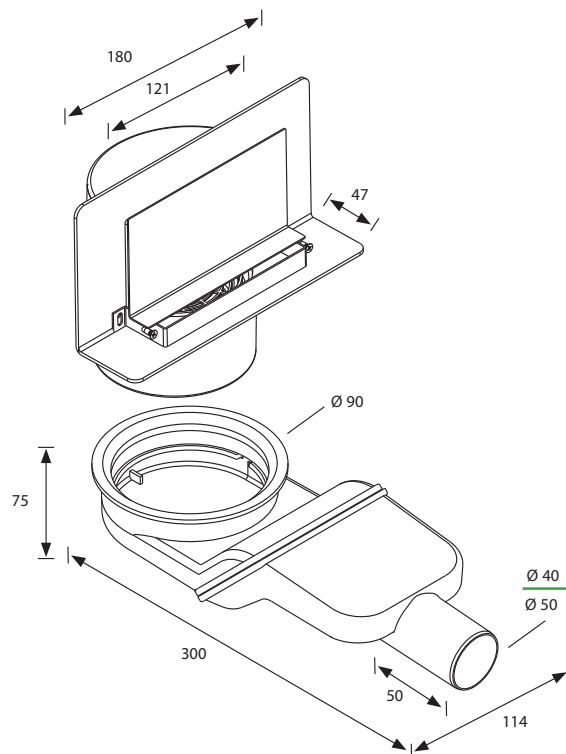

# WALLY

ΣΙΦΩΝΙ ΓΩΝΙΑΚΟ ΕΠΙΤΟΙΧΟ

Σώμα αποστράγγισης

Βαλβίδα αντεπιστροφής

Στοπ πλακιδίου

Κάλυμμα Inox AISI 316



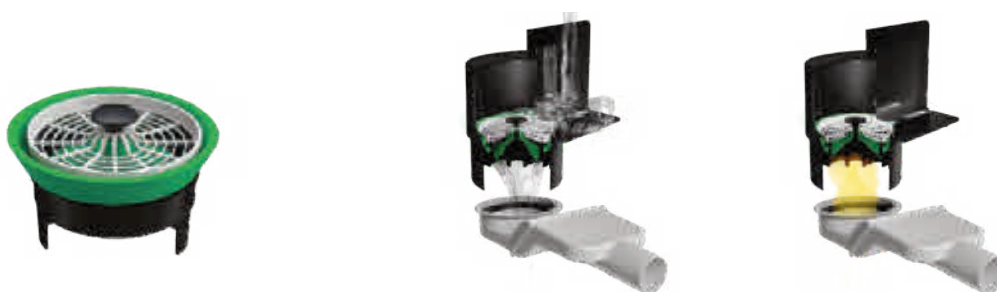

Σιφώνι με έξοδο  $\varnothing 40$  ή  $\varnothing 50$

Η σιλικονούχα μεμβράνη επιτρέπει υψηλή ροή και πλήρη στεγανότητα, αποτρέποντας την επιστροφή άσχημων οσμών από το σιφώνι.



ΣΙΦΩΝΙ ΓΩΝΙΑΚΟ  
ΕΠΙΤΟΙΧΟ  
ΚΑΙ ΚΑΛΥΜΜΑ  
ΚΑΘΡΕΠΤΗΣ

ΚΩΔΙΚΟΣ	ΔΙΑΣΤΑΣΗ	ΣΥΣΚ.	ΤΙΜΗ
6999LX40S	$\varnothing 90 \text{ mm} \times \varnothing 40 \text{ mm}$	 10	<b>78,00</b>
6999LX50S	$\varnothing 90 \text{ mm} \times \varnothing 50 \text{ mm}$	 10	<b>78,00</b>

# VERTIGO

ΣΙΦΩΝΙ ΔΑΠΕΔΟΥ



Double face

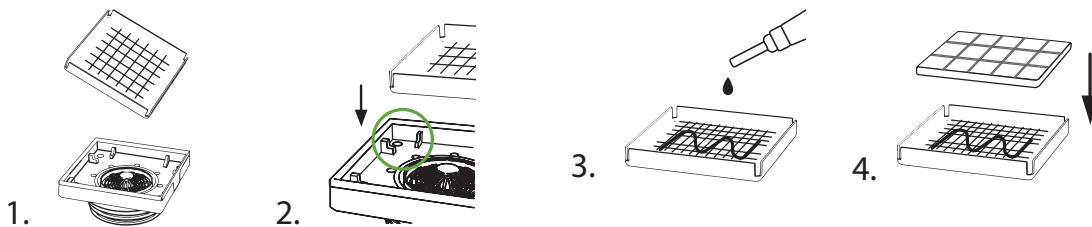

ΣΙΦΩΝΙ ΔΑΠΕΔΟΥ ΜΕ ΚΑΘΕΤΗ ΕΞΟΔΟ  
ΔΙΠΛΗΣ ΟΨΗΣ

Double face

**ΔΥΝΑΤΟΤΗΤΑ ΑΝΤΙΣΤΡΟΦΗΣ ΚΑΙ  
ΚΑΛΥΨΗΣ ΜΕ ΠΛΑΚΑΚΙ**



6298MX10S7



6298MX15S7



# VERTIGO ΣΙΦΩΝΙ ΔΑΠΕΔΟΥ

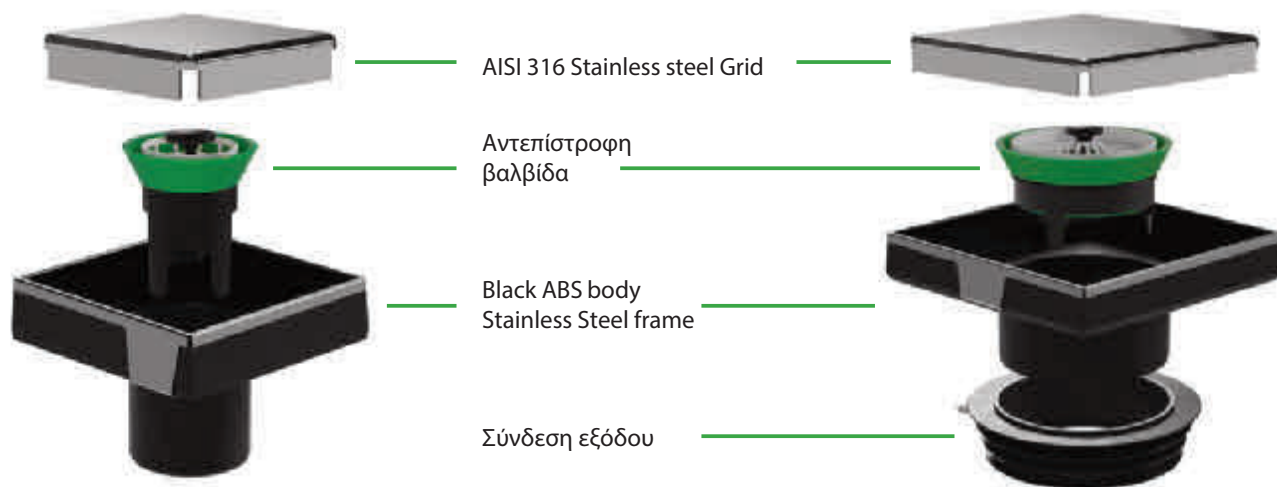

Η σιλικονούχα μεμβράνη επιτρέπει υψηλή ροή και πλήρη στεγανότητα, αποτρέποντας την επιστροφή άσχημων οσμών από το σιφώνι.

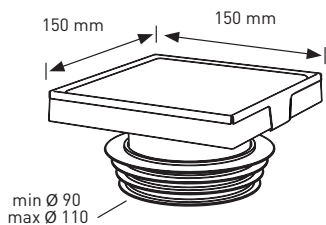
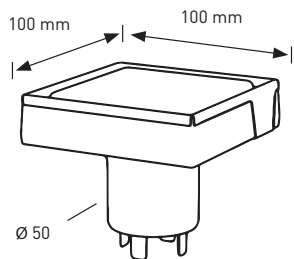

ΚΩΔΙΚΟΣ	ΔΙΑΣΤΑΣΗ	ΣΥΣΚ.	ΤΙΜΗ
6298MX10S7	Ø 50 mm, 10 x 10 cm	50	<b>22,00</b>

ΚΩΔΙΚΟΣ	ΔΙΑΣΤΑΣΗ	ΣΥΣΚ.	ΤΙΜΗ
6298MX15S7	Ø 90-110 mm, 15 x 15 cm	30	<b>25,00</b>

ΚΩΔΙΚΟΣ	ΠΕΡΙΓΡΑΦΗ	ΥΛΙΚΟ	ΤΙΜΗ
<b>GU3928</b>	Λάστιχο σύνδεση σωλήνα	Μαύρο	<b>2,40</b>

### ΤΑΠΕΣ ΔΟΚΙΜΗΣ 1/2



9888

ΚΩΔΙΚΟΣ	ΧΡΩΜΑ	ΜΗΚΟΣ	ΣΥΣΚ.	ΤΙΜΗ€
9888PP12B6	ΚΟΚΚΙΝΟ	68mm	50	0,62
9888PP12B8	ΜΠΛΕ	68mm	50	0,62
41926	ΚΟΚΚΙΝΟ	65mm	10	2,00
41927	ΜΠΛΕ	65mm	10	2,00



41926

41927

### ΔΙΠΛΗ ΔΙΑΚΟΣΜΗΤΙΚΗ ΡΟΖΕΤΑ



9911

ΚΩΔΙΚΟΣ	ΔΙΑΣΤΑΣΗ	ΣΩΛΗΝΑ	ΣΥΣΚ.	ΤΙΜΗ€
9911PP36B0	92x54mm		50	0,50

### ΜΟΝΗ ΔΙΑΚΟΣΜΗΤΙΚΗ ΡΟΖΕΤΑ "VELOX" PP



9930

9930DN16B0	Ø60	Ø16	100	0,25
9930DN18B0	Ø60	Ø18-3/8"	100	0,25
9930DN20B0	Ø60	Ø20	100	0,25
9930DN22B0	Ø60	Ø22-1/2"	100	0,25
9935UN22B0	Ø60	Ø8-Ø22	100	0,25



9935

UNIVERSAL

### ΜΟΝΗ ΔΙΑΚΟΣΜΗΤΙΚΗ ΡΟΖΕΤΑ "EXPORT" PP



9940

9940DN15B0	Ø60	Ø15	100	0,50
9940DN16B0	Ø60	Ø16	100	0,50
9940DN3/8B0	Ø60	Ø18-3/8"	100	0,50
9940DN1/2B0	Ø60	Ø22-1/2"	100	0,50
9940DN3/4B0	Ø60	Ø24-3/4"	100	0,50
9945UN22B0	Ø60	Ø8-Ø22	100	0,50



9945



#### ΔΙΑΚΟΣΜΗΤΙΚΟ ΚΑΛΥΜΜΑ ΔΙΑΚΟΠΤΩΝ ΜΟΝΟΣΩΛΗΝΙΟΥ

ΚΩΔΙΚΟΣ	ΤΙΜΗ€
7000001	3,00

#### ΓΩΝΙΑ ΔΑΠΕΔΟΥ

ΚΩΔΙΚΟΣ	ΤΙΜΗ€
20320	0,70







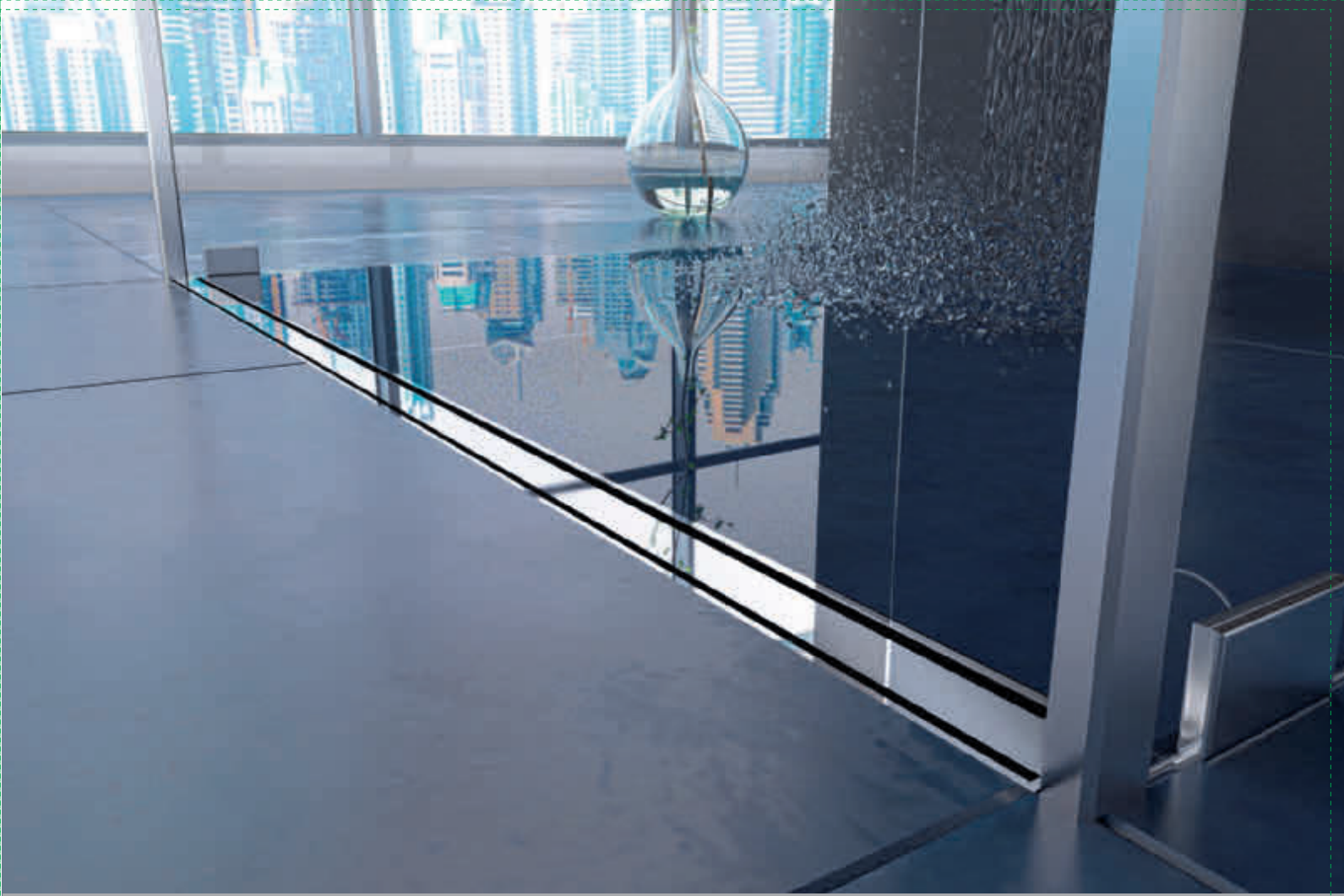

# CANALISSIMA

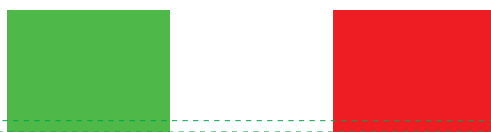



**Το Canalissima απευθύνεται στους σχεδιαστές και σε οποιονδήποτε επιθυμεί να κατασκευάσει ένα μπάνιο σε απόλυτη εναρμόνιση με το μοντέρνο στυλ, με μινιμαλιστικό αλλά καλαίσθητο σχεδιασμό και ταυτόχρονα με λειτουργική και τεχνική αρτιότητα.**



Τα ορατά μέρη, το πλαίσιο και το κάλυμμα του Canalissima, είναι κατασκευασμένα από αλουμίνιο, ενώ το σώμα του υποδαπέδιου αγωγού, το σιφόνι και η έξοδος αποβλήτων είναι κατασκευασμένα από πλαστικό. Το σώμα του υποδαπέδιου αγωγού έχει περιμετρικά κολλημένο φύλλο αδιαβροχοποίησης. Μπορούν να τοποθετηθούν περισσότερα φύλλα κατά την εγκατάσταση προκειμένου να αποκτήσετε μια πλήρη, ασφαλή και εύκολη κατασκευή.

Επιπλέον η έξοδος αποβλήτων διαθέτει ένα δίσκο PVC, επί του οποίου μπορεί να κολληθεί απευθείας ένα φύλλο αδιαβροχοποίησης PVC: με τον τρόπο αυτό μπορείτε να πραγματοποιήσετε την αδιαβροχοποίησή σας κάτω από το έδαφος, ή απλά να έχετε δύο σημεία αδιαβροχοποίησης, τόσο ακριβώς κάτω από τα πλακάκια όσο και κάτω από το έδαφος. Τα ειδικά ρυθμιζόμενα σε ύψος στηρίγματα κάνουν εύκολη την ευθυγράμμιση του προϊόντος κατά την εγκατάσταση του.

Το Canalissima είναι ένας από τους πιο λεπτούς υποδαπέδιους αγωγούς που διατίθενται σήμερα στην αγορά, και αυτό το χαρακτηριστικό δίνει στο προϊόν κομψό σχεδιασμό.



- 1 Μεταλλικό κάλυμμα
- 2 Μεταλλικός σκελετός
- 3 Φίλτρο
- 4 Μακριά συσκευή απορροής
- 4.1 Κοντή συσκευή απορροής
- 5 O-ring για μακριά συσκευή απορροής
- 5.1 O-ring για κοντή συσκευή απορροής
- 6 Ταινία διπλής κόλλησης
- 7 Σώμα υποδαπέδιου αγωγού
- 8 Βάσεις σταθεροποίησης
- 9 Βίδες για ρύθμιση της εξόδου αποβλήτων
- 10 Στηρίγματα
- 11 Βίδες για μικρομετρική ρύθμιση
- 12 Κλειδί άλλεν
- 13 Στεγανοποιητικό σιφωνιού
- 14 Σιφώνι Mini-Drain
- 15 Αρσενική έξοδος  $\varnothing$  100-110 mm
- 16 Σιφώνι Sogliola
- 17 Φύλλο αδιαβροχοποίησης

Διαλέξτε την πιο κατάλληλη

Διατίθεται ξεχωριστά.



**Διατίθεται ξεχωριστά.**

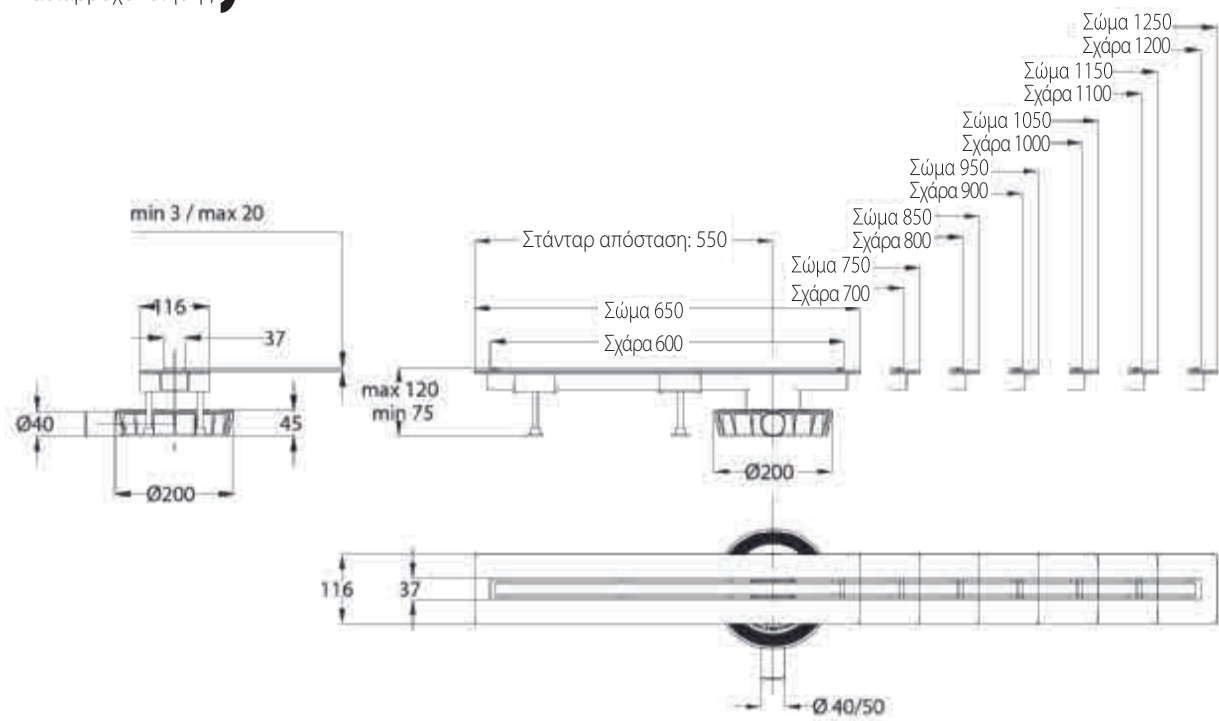

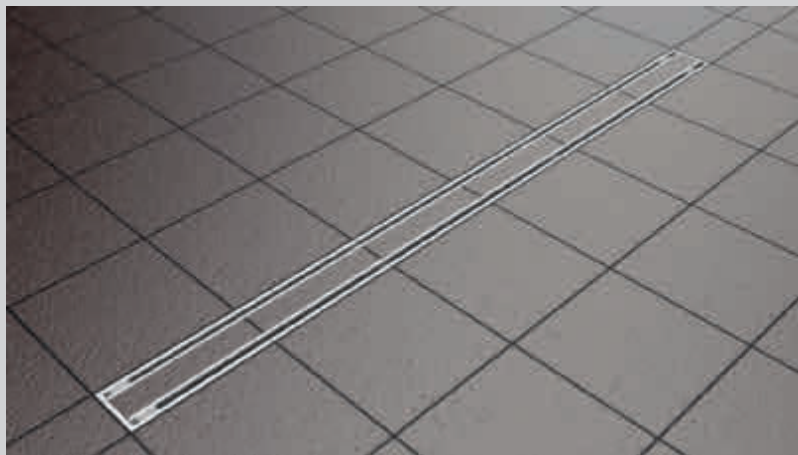

Σχάρα διπλής όψης εγκατεστημένη με τα πλακάκια κολλημένα στην εσωτερική πλευρά της σχάρας. Η απορροή είναι σχεδόν ΑΟΡΑΤΗ.

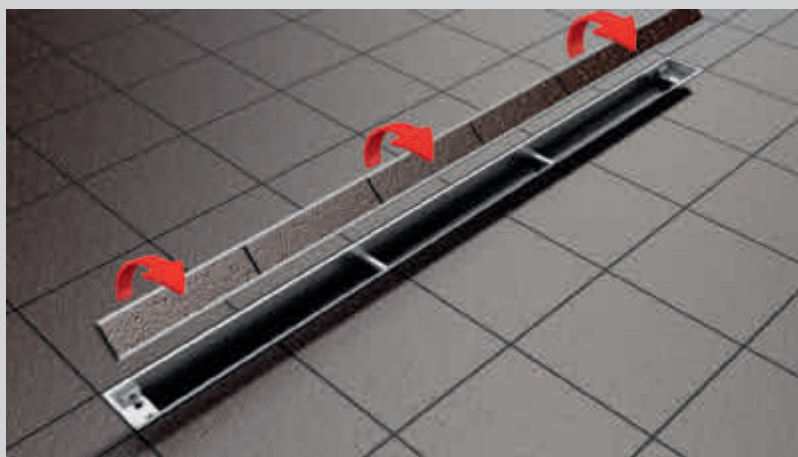

Περιστρέψτε τη σχάρα διπλής όψης για να αλλάξετε το αισθητικό αποτέλεσμα.

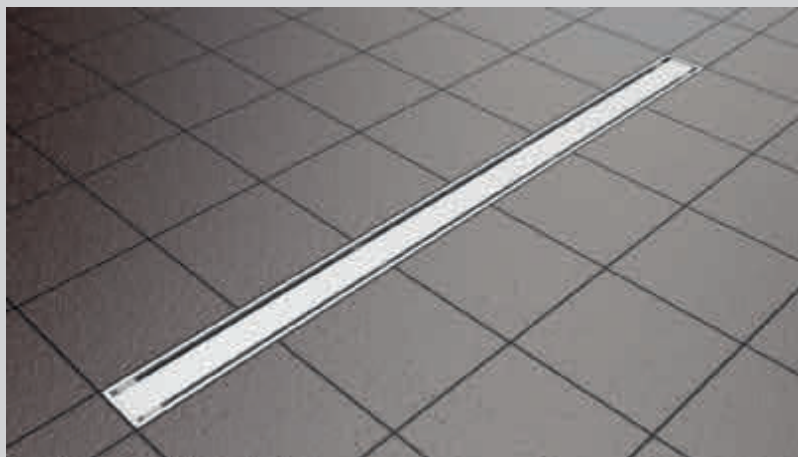

Σε αυτή την εικόνα είναι εγκατεστημένη η γυαλιστερή αλουμινένια πλευρά της σχάρας διπλής όψης.

## ΚΑΜΟΥΦΛΑΡΙΣΜΕΝΗ ΑΠΟΡΡΟΗ

Το συγκεκριμένο τμήμα "U" επιτρέπει το κόλλημα των πλακιδίων. Έτσι επιτυγχάνεται το αισθητικό αποτέλεσμα να καμουφλάρεται πλήρως η απορροή του ντουζ στο πάτωμα του μπάνιου.

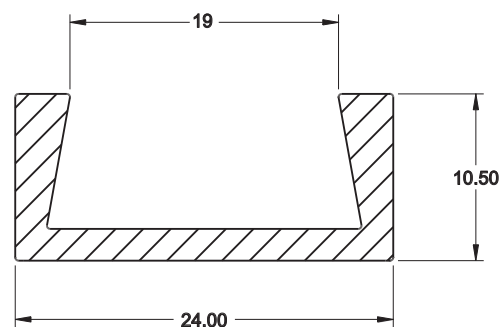

Λεπτομερές τμήμα του καλύμματος με τα πλάγια τοιχώματα που διαθέτουν μια εγκοπή τέτοια που το εσωτερικό συγκρατεί στέρεα τα πλακάκια μέσω της κόλλας.

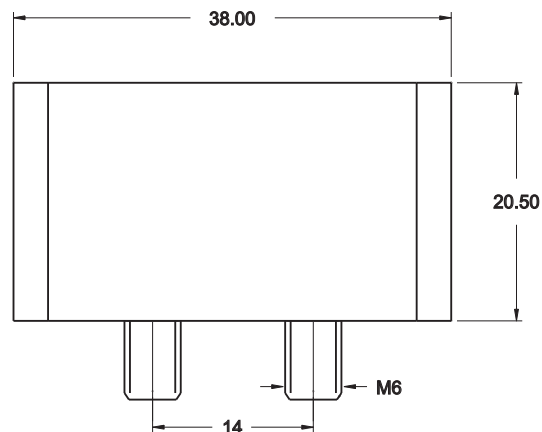

“CANALISSIMA” Κανάλι από ABS με σχάρα αλουμινίου διπλής όψεως χωρίς σιφώνι (διατίθεται χωριστά σύμφωνα με τον τύπο εξόδου αποβλήτων που επιλέγεται).



Σετ Canalissima με σιφώνι Sogliola



Σετ Canalissima με σιφώνι mini-drain

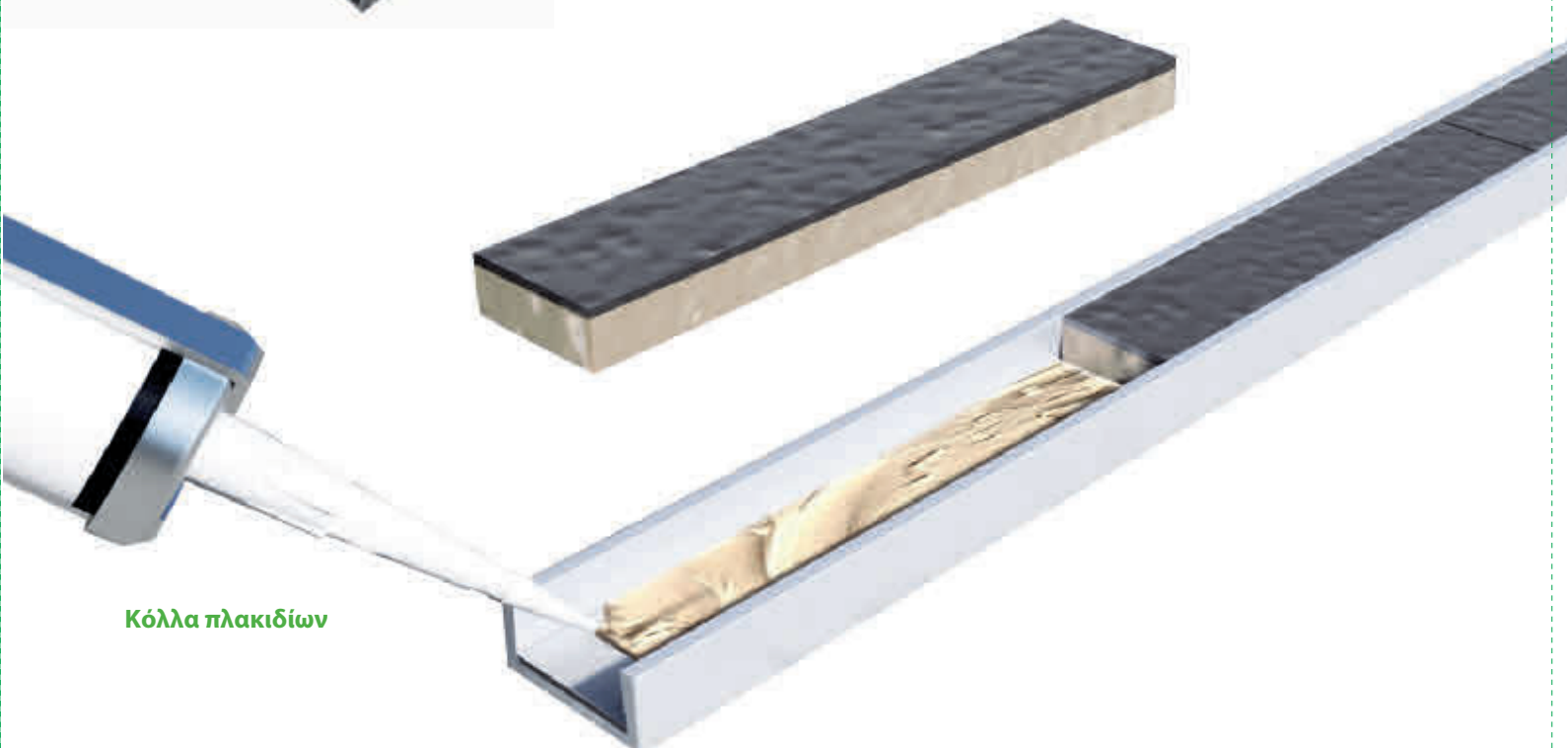

Κόλλα πλακιδίων



## Έκδοση αλουμινίου Διπλής Όψης

ΚΩΔ.	ΠΕΡΙΓΡΑΦΗ	ΥΛΙΚΟ	ΧΡΩΜΑ	€
6825AL60S	CANALISSIMA με σχάρα αλουμινίου, 60 cm	Αλουμίνιο + ABS	Διπλή Όψη	116,00
6825AL70S	CANALISSIMA με σχάρα αλουμινίου, 70 cm	Αλουμίνιο + ABS	Διπλή Όψη	134,00
6825AL80S	CANALISSIMA με σχάρα αλουμινίου, 80 cm	Αλουμίνιο + ABS	Διπλή Όψη	144,00
6825AL90S	CANALISSIMA με σχάρα αλουμινίου, 90 cm	Αλουμίνιο + ABS	Διπλή Όψη	156,00
6825AL100S	CANALISSIMA με σχάρα αλουμινίου, 100 cm	Αλουμίνιο + ABS	Διπλή Όψη	178,00
6825AL110S	CANALISSIMA με σχάρα αλουμινίου, 110 cm	Αλουμίνιο + ABS	Διπλή Όψη	190,00
6825AL120S	CANALISSIMA με σχάρα αλουμινίου, 120 cm	Αλουμίνιο + ABS	Διπλή Όψη	200,00

## Σιφώνια



"MINI-DRAIN" για Canalissima, σιφώνι δαπέδου μειωμένου ύψους, με δίσκο μόνωσης από PVC στον οποίο μπορεί να κολληθεί φύλλο αδιαβροχοποίησης (45,4 lit/min)

ΚΩΔ.	ΠΕΡΙΓΡΑΦΗ	ΥΨΟΣ	ΥΛΙΚΟ	ΧΡΩΜΑ	€
6314PV40S2	Μονή έξοδος $\varnothing$ 40 mm	45mm	ABS	Μαύρο	19,00
6314PV50S2	Μονή έξοδος $\varnothing$ 50 mm	57mm	ABS	Μαύρο	19,00



"SOGLIOLA" για Canalissima, σιφώνι δαπέδου μικρού ύψους για μείωση του πάχους εγκατάστασης στο πάτωμα. (29,5 lit/min)

ΚΩΔ.	ΠΕΡΙΓΡΑΦΗ	ΥΨΟΣ	ΥΛΙΚΟ	ΧΡΩΜΑ	€
6770EC50B2	Μονή έξοδος $\varnothing$ 50 mm	75mm	ABS	Γκρι	13,00



Σύνδεση εξόδου "Gomme" για κάθε τύπο αγωγού. (Είσοδος  $\varnothing$ 90)

ΚΩΔ.	ΠΕΡΙΓΡΑΦΗ	ΥΛΙΚΟ	ΧΡΩΜΑ	€
GU3926	Έξοδος διαμέτρου 100/110 mm	TPE	Μαύρο	2,20

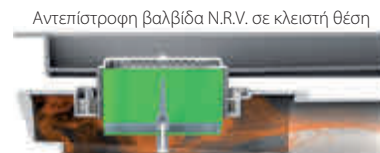
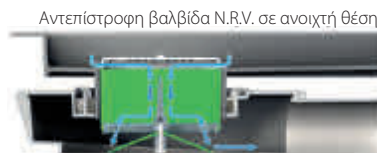
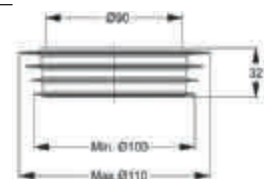

Αντεπίστροφη βαλβίδα για Canalissima. Υψηλής ακρίβειας και μεγάλου ρυθμού παροχής.

ΚΩΔ.	ΠΕΡΙΓΡΑΦΗ	ΥΛΙΚΟ	ΧΡΩΜΑ	€
6822AR85B4	Βαλβίδα μεμβράνης σιλικόνης	Σιλικόνη & ABS	Πράσινο & Μαύρο	9,50



## ΣΙΦΩΝΙΑ ΟΡΕΙΧΑΛΚΙΝΑ ΝΙΠΗΡΟΣ - ΠΡΟΕΚΤΑΣΕΙΣ - ΜΟΥΦΕΣ



### ΣΙΦΩΝΙ ΝΙΠΗΡΟΣ "S" ΣΩΛΗΝΩΤΟ

ΚΩΔΙΚΟΣ	ΔΙΑΣΤΑΣΗ	ΣΥΣΚ.	ΤΙΜΗ €
560	1"1/4 x Ø32	25	18,00



### ΣΙΦΩΝΙ ΝΙΠΗΡΟΣ ΜΠΟΤΙΛΙΑ

ΚΩΔΙΚΟΣ	ΔΙΑΣΤΑΣΗ	ΣΥΣΚ.	ΤΙΜΗ €
529	1"1/4 x Ø32	25	20,00



### ΣΙΦΩΝΙ ΝΙΠΗΡΟΣ ΜΕ ΤΑΠΑ

ΚΩΔΙΚΟΣ	ΔΙΑΣΤΑΣΗ	ΣΥΣΚ.	ΤΙΜΗ €
549	1"1/4 x Ø32	25	20,00



### ΠΑΡΟΧΗ ΠΛΥΝΤΗΡΙΟΥ 1"1/4

ΚΩΔΙΚΟΣ	ΔΙΑΣΤΑΣΗ	ΣΥΣΚ.	ΤΙΜΗ €
848	1"1/4	4	16,00

### ΜΟΥΦΑ Ø32 ΓΙΑ ΚΟΛΛΗΜΑ

ΚΩΔΙΚΟΣ	ΔΙΑΣΤΑΣΗ	ΣΥΣΚ.	ΤΙΜΗ €
841	Ø32 x 130 mm	5	4,00

### ΠΑΡΟΧΗ ΠΛΥΝΤΗΡΙΟΥ 1"1/4 X Ø32

ΚΩΔΙΚΟΣ	ΔΙΑΣΤΑΣΗ	ΣΥΣΚ.	ΤΙΜΗ €
847	1"1/4 x Ø32	2	14,00



### ΜΟΥΦΑ Ø32

ΚΩΔΙΚΟΣ	ΔΙΑΣΤΑΣΗ	ΣΥΣΚ.	ΤΙΜΗ €
846OR με λάστιχο	1"1/4	4	3,20
846BN με ορειχ. παξιμάδι	1"1/4	4	7,00

### ΓΩΝΙΑ ΜΕ ΠΑΤΟΥΡΑ

ΚΩΔΙΚΟΣ	ΔΙΑΣΤΑΣΗ	ΣΥΣΚ.	ΤΙΜΗ €
842	Ø32 x 250 mm	5	9,50



### ΣΩΛΗΝΑΣ ΟΡΕΙΧ. ΧΡΩΜΕ ΧΩΡΙΣ ΠΑΤΟΥΡΑ

ΚΩΔΙΚΟΣ	ΔΙΑΣΤΑΣΗ	ΣΥΣΚ.	ΤΙΜΗ €
850	Ø32 x 400 mm		8,50
850N ΜΑΥΡΟ	Ø32 x 300 mm		11,50



### ΠΡΟΕΚΤΑΣΗ ΣΙΦΩΝΙΟΥ ΜΕ ΠΑΤΟΥΡΑ

ΚΩΔΙΚΟΣ	ΔΙΑΣΤΑΣΗ	ΣΥΣΚ.	ΤΙΜΗ €
844	Ø32 x 75 mm	5	1,00
	Ø32 x 200 mm	5	4,00
	Ø32 x 250 mm	5	5,00
	Ø32 x 300 mm	5	5,50
	Ø32 x 400 mm	5	8,50
844N ΜΑΥΡΗ	Ø32 x 120 mm	1	7,00
	Ø32 x 150 mm	1	8,20
	Ø32 x 200 mm	1	10,20
	Ø32 x 250 mm	1	11,10
	Ø32 x 300 mm	1	12,00



## ΣΙΦΩΝΙΑ ΟΡΕΙΧΑΛΚΙΝΑ ΝΙΠΗΤΡΟΣ ΠΟΛΥΤΕΛΕΙΑΣ



**ΣΙΦΩΝΙ ΝΙΠΗΤΡΟΣ "SOFIA" ΠΟΛΥΤΕΛΕΙΑΣ**

ΚΩΔΙΚΟΣ	ΔΙΑΣΤΑΣΗ	ΣΥΣΚ.	ΤΙΜΗ €
490	1"1/4 x Ø32 (σωλήνας 25cm)	10	80,00



**ΣΙΦΩΝΙ ΝΙΠΗΤΡΟΣ "SOFIA" ΤΕΤΡΑΓΩΝΟ ΠΟΛΥΤΕΛΕΙΑΣ**

ΚΩΔΙΚΟΣ	ΔΙΑΣΤΑΣΗ	ΣΥΣΚ.	ΤΙΜΗ €
494	1"1/4 x Ø32 (σωλήνας 25cm)	10	70,00



**ΣΙΦΩΝΙ ΜΠΙΝΤΕ "SOFIA" ΠΟΛΥΤΕΛΕΙΑΣ**

ΚΩΔΙΚΟΣ	ΔΙΑΣΤΑΣΗ	ΣΥΣΚ.	ΤΙΜΗ €
491	1"1/4 x Ø32 (σωλήνας 25cm)	10	75,00



**ΣΙΦΩΝΙ ΝΙΠΗΤΡΟΣ "BRIGITTE" ΠΟΛΥΤΕΛΕΙΑΣ ΜΑΥΡΟ**

ΚΩΔΙΚΟΣ	ΔΙΑΣΤΑΣΗ	ΣΥΣΚ.	ΤΙΜΗ €
486N	1"1/4 x Ø32 (σωλήνας 25cm)	10	51,00



**ΣΙΦΩΝΙ ΜΠΙΝΤΕ "MELANIA" ΠΟΛΥΤΕΛΕΙΑΣ ΓΙΑ ΕΞΟΙΚΟΝΟΜΗΣΗ ΧΩΡΟΥ**

ΚΩΔΙΚΟΣ	ΔΙΑΣΤΑΣΗ	ΣΥΣΚ.	ΤΙΜΗ €
489	1"1/4 x Ø32 (σωλήνας 10cm)	10	80,00



**ΣΙΦΩΝΙ ΝΙΠΗΤΡΟΣ "SOFIA" ΠΟΛΥΤΕΛΕΙΑΣ**

ΚΩΔΙΚΟΣ	ΔΙΑΣΤΑΣΗ	ΣΥΣΚ.	ΤΙΜΗ €
488	1"1/4 x Ø32 (σωλήνας 25cm)	10	80,00

## ΣΙΦΩΝΙΑ ΚΑΙ ΒΑΛΒΙΔΕΣ



### ΣΙΦΩΝΙ ΝΤΟΥΖ "SLIMMY" ΧΑΜΗΛΟ

ΚΩΔΙΚΟΣ	ΠΕΡΙΓΡΑΦΗ	ΣΥΣΚ.	ΤΙΜΗ €
<b>4203</b>	Ø 120 X Ø 40/50	20	<b>16,50</b>



### ΣΙΦΩΝΙ ΝΤΟΥΖ "SOLE" ΧΑΜΗΛΟ

ΚΩΔΙΚΟΣ	ΠΕΡΙΓΡΑΦΗ	ΣΥΣΚ.	ΤΙΜΗ €
<b>363</b>	Ø 115 X Ø 40	25	<b>15,50</b>



### ΣΙΦΩΝΙ ΝΤΟΥΖ "MUNDIAL" ΜΕ ΕΞΟΔΟ Ø40/50

ΚΩΔΙΚΟΣ	ΠΕΡΙΓΡΑΦΗ	ΣΥΣΚ.	ΤΙΜΗ €
<b>370</b>	Ø 115 X Ø 40/50	25	<b>19,50</b>



### ΣΙΦΩΝΙ ΝΤΟΥΖ "GOLF" ΜΕ ΕΞΟΔΟ Ø40/50

ΚΩΔΙΚΟΣ	ΠΕΡΙΓΡΑΦΗ	ΣΥΣΚ.	ΤΙΜΗ €
<b>369</b>	Ø 80 X Ø 40/50	20	<b>12,50</b>

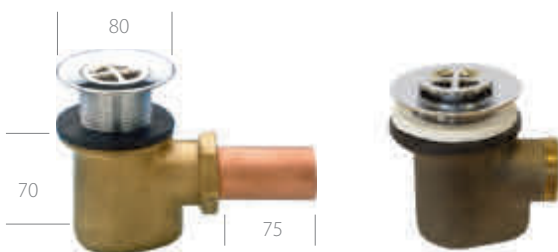

### ΣΙΦΩΝΙ ΝΤΟΥΖ ΒΑΡΕΩΣ ΤΥΠΟΥ

ΚΩΔΙΚΟΣ	ΠΕΡΙΓΡΑΦΗ	ΣΥΣΚ.	ΤΙΜΗ €
<b>623</b>	Ø 80 ΧΩΡΙΣ ΟΥΡΑ	50	<b>37,00</b>
<b>623S</b>	Ø 80 ΜΕ ΟΥΡΑ	25	<b>35,00</b>



### ΒΑΛΒΙΔΑ ΝΤΟΥΣ ΕΠΙΠΕΔΗ Ø80

ΚΩΔΙΚΟΣ	ΠΕΡΙΓΡΑΦΗ	ΣΥΣΚ.	ΤΙΜΗ €
<b>605</b>	ΧΩΡΙΣ ΡΑΚΟΡ 1 1/2 X Ø 80	50	<b>6,50</b>

## ΣΙΦΩΝΙΑ ΜΠΑΛΚΟΝΙΟΥ - ΔΑΠΕΔΟΥ ΟΡΕΙΧΑΛΚΙΝΑ

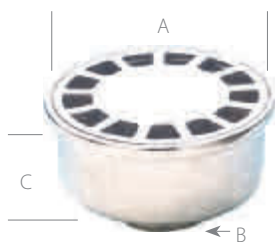

**ΣΙΦΩΝΙ ΜΠΑΛΚΟΝΙΟΥ ΜΕ ΣΤΡΟΓΓΥΛΟ ΣΧΑΡΑΚΙ ΚΑΙ ΕΞΟΔΟ 1"1/4 ΚΑΘΕΤΗ**

ΚΩΔΙΚΟΣ	ΔΙΑΣΤΑΣΗ (mm)				ΣΥΣΚ.	ΤΙΜΗ €
	A	B	C	D		
<b>652</b>	100	1"1/4	50		25	<b>26,00</b>

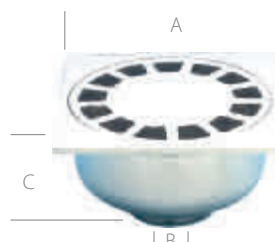

**ΣΙΦΩΝΙ ΜΠΑΛΚΟΝΙΟΥ ΜΕ ΤΕΤΡΑΓΩΝΟ ΣΧΑΡΑΚΙ ΚΑΙ ΕΞΟΔΟ 1"1/4 ΚΑΘΕΤΗ**

ΚΩΔΙΚΟΣ	ΔΙΑΣΤΑΣΗ (mm)				ΣΥΣΚ.	ΤΙΜΗ €
	A	B	C	D		
<b>650</b>	100 X 100	1"1/4	50		25	<b>26,00</b>
	150 X 150	1"1/4	50		10	<b>38,00</b>



**ΣΙΦΩΝΙ ΜΠΑΛΚΟΝΙΟΥ ΜΕ ΣΤΡΟΓΓΥΛΟ ΣΧΑΡΑΚΙ ΚΑΙ ΕΞΟΔΟ 1"1/4 ΟΡΙΖΟΝΤΙΑ**

ΚΩΔΙΚΟΣ	ΔΙΑΣΤΑΣΗ (mm)				ΣΥΣΚ.	ΤΙΜΗ €
	A	B	C	D		
<b>653</b>	100	1"1/4	60		25	<b>26,00</b>



**ΣΙΦΩΝΙ ΜΠΑΛΚΟΝΙΟΥ ΜΕ ΤΕΤΡΑΓΩΝΟ ΣΧΑΡΑΚΙ ΚΑΙ ΕΞΟΔΟ 1"1/4 ΟΡΙΖΟΝΤΙΑ**

ΚΩΔΙΚΟΣ	ΔΙΑΣΤΑΣΗ (mm)				ΣΥΣΚ.	ΤΙΜΗ €
	A	B	C	D		
<b>654</b>	100 X 100	1"1/4	60		25	<b>31,00</b>
	150 X 150	1"1/4	60		10	<b>71,00</b>



**ΣΙΦΩΝΙ ΜΠΑΛΚΟΝΙΟΥ ΒΑΡΕΩΣ ΤΥΠΟΥ ΜΕ ΣΤΡΟΓΓΥΛΟ ΣΧΑΡΑΚΙ**

ΚΩΔΙΚΟΣ	ΔΙΑΣΤΑΣΗ (mm)				ΣΥΣΚ.	ΤΙΜΗ €
	A	B	C	D		
<b>720</b>	90	40	110	60	20	<b>40,00</b>



**ΣΙΦΩΝΙ ΜΠΑΛΚΟΝΙΟΥ ΒΑΡΕΩΣ ΤΥΠΟΥ ΜΕ ΤΕΤΡΑΓΩΝΟ ΣΧΑΡΑΚΙ**

ΚΩΔΙΚΟΣ	ΔΙΑΣΤΑΣΗ (mm)				ΣΥΣΚ.	ΤΙΜΗ €
	A	B	C	D		
<b>721</b>	100 X 100	40	110	60	15	<b>44,00</b>

## ΣΙΦΩΝΙΑ ΝΙΠΗΤΡΟΣ / ΝΕΡΟΧΥΤΟΥ & ΒΑΛΒΙΔΕΣ ΠΟΛΥΠΡΟΠΥΛΕΝΙΟΥ



### ΣΙΦΩΝΙ ΝΙΠΗΤΡΟΣ ΜΠΟΤΙΛΙΑ

ΚΩΔΙΚΟΣ	ΔΙΑΣΤΑΣΗ	ΣΥΣΚ.	ΤΙΜΗ €
353	1"1/4 x Ø32	100	4,50
3060	1"1/2 x Ø40	100	4,60



### ΣΙΦΩΝΙ ΝΙΠΗΤΡΟΣ ΜΠΟΤΙΛΙΑ ΜΕ ΒΑΛΒΙΔΑ ΚΑΙ ΤΑΠΑ

ΚΩΔΙΚΟΣ	ΔΙΑΣΤΑΣΗ	ΣΥΣΚ.	ΤΙΜΗ €
352	1"1/4 x Ø32	100	4,70



### ΣΙΦΩΝΙ ΝΕΡΟΧΥΤΟΥ ΜΟΝΟ & ΠΑΡΟΧΗ ΠΛΥΝΤΗΡΙΟΥ

ΚΩΔΙΚΟΣ	ΔΙΑΣΤΑΣΗ	ΣΥΣΚ.	ΤΙΜΗ €
129	1"1/2 x Ø40	90	7,30

### ΣΙΦΩΝΙ ΝΕΡΟΧΥΤΟΥ ΔΙΠΛΟ & ΠΑΡΟΧΗ ΠΛΥΝΤΗΡΙΟΥ

ΚΩΔΙΚΟΣ	ΔΙΑΣΤΑΣΗ	ΣΥΣΚ.	ΤΙΜΗ €
138	1"1/2 x Ø40	40	13,50

### ΣΙΦΩΝΙ ΝΕΡΟΧΥΤΟΥ ΜΟΝΟ & ΠΑΡΟΧΗ ΠΛΥΝΤΗΡΙΟΥ ΕΠΙΜΗΚΟΥΜΕΝΟ

ΚΩΔΙΚΟΣ	ΔΙΑΣΤΑΣΗ	ΣΥΣΚ.	ΤΙΜΗ €
134	1"1/2 x Ø40/50	50	7,00



### ΒΑΛΒΙΔΑ ΝΙΠΗΤΡΟΣ ΜΕ ΤΑΠΑ

ΚΩΔΙΚΟΣ	ΔΙΑΣΤΑΣΗ	ΣΥΣΚ.	ΤΙΜΗ €
329	1"1/4 x Ø65	20	3,50

### ΒΑΛΒΙΔΑ ΓΙΑ ΙΝΟΧ ΝΕΡΟΧΥΤΕΣ ΜΕ ΤΑΠΑ & ΑΛΥΣΙΔΑΚΙ

ΚΩΔΙΚΟΣ	ΔΙΑΣΤΑΣΗ	ΣΥΣΚ.	ΤΙΜΗ €
331	1"1/2 x Ø70	25	4,00



### ΒΑΛΒΙΔΑ ΝΕΡΟΧΥΤΟΥ ΜΕ ΑΠΟΣΠΩΜΕΝΟ ΣΧΑΡΑΚΙ

ΚΩΔΙΚΟΣ	ΔΙΑΣΤΑΣΗ	ΣΥΣΚ.	ΤΙΜΗ €
333	1"1/2 x Ø115	25	12,00

## ΣΙΦΩΝΙΑ & ΕΞΑΡΤΗΜΑΤΑ ΣΥΝΔΕΣΗΣ ΠΟΛΥΠΡΟΠΥΛΕΝΙΟΥ

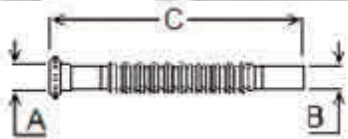

### ΣΙΦΩΝΙ ΣΠΙΡΑΛ ΜΕ ΠΑΞΙΜΑΔΙ ΛΕΥΚΟ ΠΛΑΣΤΙΚΟ Ή ΧΡΩΜΕ ΜΕΤΑΛΛΙΚΟ

ΚΩΔΙΚΟΣ	ΔΙΑΣΤΑΣΗ (mm)			ΣΥΣΚ.	ΤΙΜΗ €
	A	B	C		
39711432	1 1/4"-PP	32	MIN.+MAX.350-800	250	4,80
39711440	1 1/4"-PP	40	MIN.+MAX.350-800	250	3,80
39711240	1 1/2"-PP	40	MIN.+MAX.350-800	250	4,80
39711250	1 1/2"-PP	50	MIN.+MAX.350-800	250	3,80
3971140	1 1/4"-ΜΕΤΑΛ.	32	MIN.+MAX.350-800	250	5,50
3971120	1 1/2"-ΜΕΤΑΛ.	40	MIN.+MAX.350-800	250	5,50



### ΤΑΦ 90° ΜΕ ΠΑΡΟΧΗ ΠΛΥΝΤΗΡΙΟΥ

ΚΩΔ.	ΔΙΑΣΤΑΣΗ (mm)			ΣΥΣΚ.	ΤΙΜΗ €
	A	B	C		
4002340	40	230	1"1/2	5	6,00

### ΤΑΦ ΜΕ ΠΑΡΟΧΗ ΠΛΥΝΤΗΡΙΟΥ

ΚΩΔ.	ΔΙΑΣΤΑΣΗ (mm)			ΣΥΣΚ.	ΤΙΜΗ €
	A	B	C		
4011040	40	170	1"1/2	5	6,50

### ΣΩΛΗΝΑΣ PP ΜΕ ΤΑΠΑ & ΠΑΡΟΧΗ ΠΛΥΝΤΗΡΙΟΥ

ΚΩΔ.	ΔΙΑΣΤΑΣΗ (mm)				ΣΥΣΚ.	ΤΙΜΗ €
	A	B	C	D		
402401	40	200	1"1/2	1"	5	6,00
40240112	40	200	1"1/2	1"1/2	5	6,00



### ΤΑΠΕΣ

ΚΩΔ.	Ø	ΠΕΡΙΓΡΑΦΗ	ΣΥΣΚ.	ΤΙΜΗ €
831A40	40	με κρίκο	5	0,71
831A52	52	με κρίκο	5	1,80
831D47	47	με αλυσίδα & δακτύλιο	5	1,65
831D52	52	με αλυσίδα & δακτύλιο	5	2,40
831E52	52	με λαβή	5	1,60



### ΣΩΛΗΝΑΣ PP ΜΕ ΤΑΠΑ & 2 ΠΑΡΟΧΕΣ ΠΛΥΝΤΗΡΙΟΥ

ΚΩΔ.	ΔΙΑΣΤΑΣΗ (mm)				ΣΥΣΚ.	ΤΙΜΗ €
	A	B	C	D		
4022401	40	200	1"1/2	1"	5	6,00



## ΒΑΛΒΙΔΕΣ ΜΠΑΝΙΕΡΑΣ / ΝΙΠΗΤΡΟΣ / ΝΕΡΟΧΥΤΟΥ



### ΑΥΤΟΜΑΤΗ ΒΑΛΒΙΔΑ ΜΠΑΝΙΕΡΑΣ ΟΡΕΙΧΑΛΚΙΝΗ

ΚΩΔΙΚΟΣ	ΔΙΑΣΤΑΣΗ (mm)				ΣΥΣΚ.	ΤΙΜΗ €
	A	B	C	D		
<b>771</b>	1"1/2	420	70		20	<b>64,00</b>



### ΑΥΤΟΜΑΤΗ ΒΑΛΒΙΔΑ ΜΠΑΝΙΕΡΑΣ ΠΛΑΣΤΙΚΗ

ΚΩΔΙΚΟΣ	ΔΙΑΣΤΑΣΗ (mm)				ΣΥΣΚ.	ΤΙΜΗ €
	A	B	C	D		
<b>387</b>	1"1/2	460-560	70		20	<b>37,00</b>

### ΒΑΛΒΙΔΑ ΜΠΑΝΙΕΡΑΣ ΜΕ ΠΛΑΣΤΙΚΗ ΥΠΕΡΧΕΙΛΙΣΗ ΧΩΡΙΣ ΡΑΚΟΡ

ΚΩΔΙΚΟΣ	ΔΙΑΣΤΑΣΗ (mm)				ΣΥΣΚ.	ΤΙΜΗ €
	A	B	C	D		
<b>760</b>	1"1/4	570	70		25	<b>23,00</b>



### ΒΑΛΒΙΔΑ ΜΠΑΝΙΕΡΑΣ ΜΕ ΠΛΑΣΤΙΚΗ ΥΠΕΡΧΕΙΛΙΣΗ & ΓΩΝΙΑΚΟ ΡΑΚΟΡ

ΚΩΔΙΚΟΣ	ΔΙΑΣΤΑΣΗ (mm)				ΣΥΣΚ.	ΤΙΜΗ €
	A	B	C	D		
<b>755</b>	1"1/2	40	70		25	<b>23,50</b>

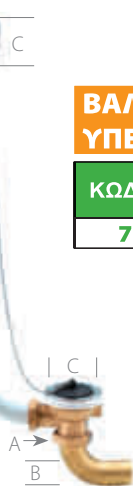

### ΒΑΛΒΙΔΑ ΜΠΑΝΙΕΡΑΣ ΡΡ ΜΕ ΥΠΕΡΧΕΙΛΙΣΗ ΚΑΙ ΕΥΚΑΜΠΤΟ ΣΩΛΗΝΑ

ΚΩΔΙΚΟΣ	ΔΙΑΣΤΑΣΗ (mm)				ΣΥΣΚ.	ΤΙΜΗ €
	A	B	C	D		
<b>388</b>	1"1/2		70		50	<b>10,00</b>



### ΒΑΛΒΙΔΑ ΟΡΕΙΧΑΛΚΙΝΗ ΜΕ ΥΠΕΡΧΕΙΛΙΣΗ ΓΙΑ ΝΙΠΗΤΡΕΣ ΕΛΕΥΘΕΡΗΣ ΤΟΠΟΘΕΤΗΣΗΣ

ΚΩΔΙΚΟΣ	ΔΙΑΣΤΑΣΗ (mm)				ΣΥΣΚ.	ΤΙΜΗ €
	A	B	C	D		
<b>495</b>	70	46	28		25	<b>18,00</b>



### ΒΑΛΒΙΔΑ ΑΝΟΞΕΙΔΩΤΟΥ ΝΕΡΟΧΥΤΗ ΜΕ ΥΠΕΡΧΕΙΛΙΣΗ ΠΡΟΠΥΛΕΝΙΟΥ

ΚΩΔΙΚΟΣ	ΔΙΑΣΤΑΣΗ (mm)				ΣΥΣΚ.	ΤΙΜΗ €
	A	B	C	D		
<b>332</b>	1"1/2	70			25	<b>10,00</b>



## ΒΑΛΒΙΔΕΣ ΟΡΕΙΧΑΛΚΙΝΕΣ ΝΙΠΗΤΡΟΣ - ΝΕΡΟΧΥΤΗ



465-65



565-64

### ΒΑΛΒΙΔΑ ΝΙΠΗΤΡΟΣ

ΚΩΔΙΚΟΣ	ΔΙΑΣΤΑΣΗ	ΣΥΣΚ.	ΤΙΜΗ €
465-65	1"1/4 x Ø65	100	7,50
565-64	Με υπερχειλίση 1"1/4	50	13,00



### ΒΑΛΒΙΔΑ ΝΤΟΥΖΙΕΡΑΣ - ΝΕΡΟΧΥΤΗ ΜΕ ΛΑΣΤΙΧΕΝΙΑ ΤΑΠΑ ΜΕ ΛΑΒΗ

ΚΩΔΙΚΟΣ	ΔΙΑΣΤΑΣΗ	ΣΥΣΚ.	ΤΙΜΗ €
465-80	1"1/2 x Ø80	20	6,50



### ΒΑΛΒΙΔΑ ΝΙΠΗΤΡΟΣ "CLICKER" ΜΕ ΥΠΕΡΧΕΙΛΙΣΗ

ΚΩΔΙΚΟΣ	ΔΙΑΣΤΑΣΗ	ΣΥΣΚ.	ΤΙΜΗ €
496	1"1/4	25	20,00
496N ΜΑΥΡΗ	1"1/4	25	37,00



### ΒΑΛΒΙΔΑ ΝΙΠΗΤΡΟΣ "CLICKER" ΧΩΡΙΣ ΥΠΕΡΧΕΙΛΙΣΗ

ΚΩΔΙΚΟΣ	ΔΙΑΣΤΑΣΗ	ΣΥΣΚ.	ΤΙΜΗ €
498	1"1/4	25	18,00
498N ΜΑΥΡΗ	1"1/4	25	33,00

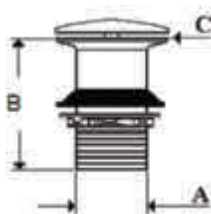

### ΒΑΛΒΙΔΑ ΝΙΠΗΤΡΟΣ ΧΩΡΙΣ ΥΠΕΡΧΕΙΛΙΣΗ

ΚΩΔΙΚΟΣ	ΔΙΑΣΤΑΣΗ (mm)			ΣΥΣΚ.	ΤΙΜΗ €
	A	B	C		
568	1"1/4	75	63	50	28,00



### ΑΥΤΟΜΑΤΗ ΒΑΛΒΙΔΑ ΝΙΠΗΤΡΟΣ ΜΕ ΒΕΡΓΑ

ΚΩΔΙΚΟΣ	ΔΙΑΣΤΑΣΗ	ΣΥΣΚ.	ΤΙΜΗ €
576	1"1/4 ΟΡΕΙΧΑΛΚΙΝΗ	50	20,00
576PL	1"1/4 ΠΛΑΣΤΙΚΗ	1	16,00

## ΦΡΕΑΤΙΑ ΠΟΛΥΠΡΟΠΥΛΕΝΙΟΥ

### Τεχνικά χαρακτηριστικά

- Το μονοκόμματο φρεάτιο είναι από ομοιοπολυμερές πολυπροπυλένιο (PP) που εγγυάται: αντοχή στα αξονικά φορτία, στα γδαρσίματα, στις ακτίνες U.V., στο παγετό, στη κρυσταλλοποίηση και στη παραμόρφωση.
- UNI EN 124, classe A15



ΔΙΑΣΤΑΣΕΙΣ mm	20x20		30x30		40x40		55x55	
	εσωτ.	εξωτερ.	εσωτ.	εξωτερ.	εσωτ.	εξωτερ.	εσωτ.	εξωτερ.
διαστάσεις πάνω πλευράς	187	195	286	293	384	394	535	545
διαστάσεις κάτω πλευράς	161	187	250	280	352	379	495	528
ύψος	204		297		394		518	

	εσωτ.	εξωτερ.	εσωτ.	εξωτερ.	εσωτ.	εξωτερ.	εσωτ.	εξωτερ.
διαστάσεις εισόδου 1ου δακτυλίου	64	67	63	67	75	79	160	166
διαστάσεις εισόδου 2ου δακτυλίου	81	84	80	84	90	94	200	206
διαστάσεις εισόδου 3ου δακτυλίου	101	104	100	104	110	114	250	256
διαστάσεις εισόδου 4ου δακτυλίου	126	129	126	130	125	139	314	320
διαστάσεις εισόδου 5ου δακτυλίου			142	145	140	144		
διαστάσεις εισόδου 6ου δακτυλίου			161	166	159	163		
διαστάσεις εισόδου 7ου δακτυλίου			201	205	200	204		
διαστάσεις εισόδου 8ου δακτυλίου					249	253		
διαστάσεις εισόδου 9ου δακτυλίου					300	304		

	εσωτ.	εξωτερ.	εσωτ.	εξωτερ.	εσωτ.	εξωτερ.	εσωτ.	εξωτερ.
διαστάσεις εξόδου 1ου δακτυλίου	60	63	59	63	70	74	154	159
διαστάσεις εξόδου 2ου δακτυλίου	76	80	76	80	85	89	194	199
διαστάσεις εξόδου 3ου δακτυλίου	97	100	96	100	105	109	243	249
διαστάσεις εξόδου 4ου δακτυλίου	122	125	121	125	119	124	307	311
διαστάσεις εξόδου 5ου δακτυλίου			137	140	134	138		
διαστάσεις εξόδου 6ου δακτυλίου			156	160	153	157		
διαστάσεις εξόδου 7ου δακτυλίου			196	200	194	198		
διαστάσεις εξόδου 8ου δακτυλίου					243	248		
διαστάσεις εξόδου 9ου δακτυλίου					293	298		

### Το μονοκόμματο φρεάτιο

Το μονοκόμματο φρεάτιο είναι μια εναλλακτική των τσιμεντένιων φρεατίων, είτε όταν χρησιμοποιείται για την συλλογή υδάτων είτε για σημεία ελέγχου.

### Εγκατάσταση

Το υλικό εξαιρετικά ανθεκτικό αλλά ταυτόχρονα ελαφρύ επιτρέπει την απλή τοποθέτηση από ένα μόνο άτομο.

Ιδιαίτερα πρακτικές είναι οι έξοδοι πολλών διαστάσεων σε κάθε πλευρά.

Οι δακτύλιοι εισόδου και εξόδου είναι αριθμημένοι για ευκολότερη αναγνώριση.

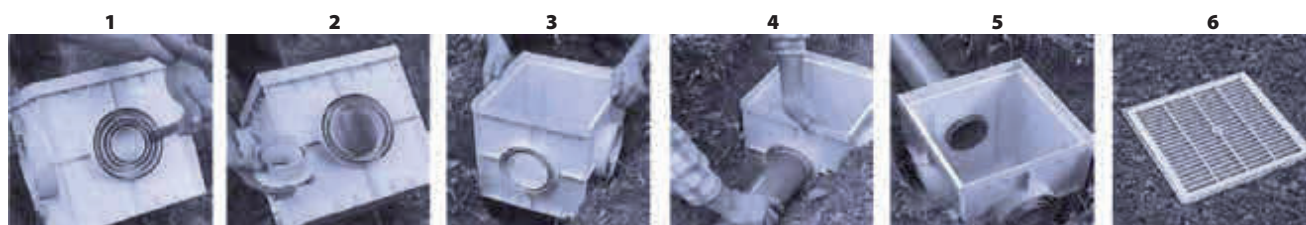

## ΦΡΕΑΤΙΑ ΠΟΛΥΠΡΟΠΥΛΕΝΙΟΥ



Κωδ.	Περιγραφή	Διαστάσεις	Χρώμα		€
01PI201	φρεάτιο	20X20 cm	Γκρι	220	5,50
01PI202TE	καπάκι Β.Τ.	20X20 cm	Γκρι	40	2,50
01PI203	σχάρα Β.Τ.	20X20 cm	Γκρι	40	3,30
01PI204	τελάρο Β.Τ.	20X20 cm	Γκρι	40	2,60

Κωδ.	Περιγραφή	Διαστάσεις	Χρώμα		€
01PI301	φρεάτιο	30X30 cm	Γκρι	84	10,60
01PI302TE	καπάκι Β.Τ.	30X30 cm	Γκρι	20	6,50
01PI303	σχάρα Β.Τ.	30X30 cm	Γκρι	20	7,90
01PI304	τελάρο Β.Τ.	30X30 cm	Γκρι	20	3,80



01PI401

Κωδ.	Περιγραφή	Διαστάσεις	Χρώμα		€
01PI401	φρεάτιο	40x40 cm	Γκρι	30	22,50
01PI402	καπάκι Β.Τ.	40x40 cm	Γκρι	6	14,00
01PI403	σχάρα Β.Τ.	40x40 cm	Γκρι	6	14,00
01PI404	τελάρο Β.Τ.	40x40 cm	Γκρι	6	4,80

Κωδ.	Περιγραφή	Διαστάσεις	Χρώμα		€
01PI501	φρεάτιο	55x55 cm	Γκρι	16	63,00
01PI502	καπάκι Β.Τ.	55x55 cm	Γκρι	3	45,50
01PI503	σχάρα Β.Τ.	55x55 cm	Γκρι	3	45,00
01PI504	τελάρο Β.Τ.	55x55 cm	Γκρι	3	12,50

## ΠΛΑΚΕΣ ΣΙΦΩΝΙΣΜΟΥ



Κωδ.	Περιγραφή	Διαστάσεις	Χρώμα		€
04PC730	πλάκα σιφωνισμού για φρεάτιο 20x20	20X20 cm	γκρι	20	4,80
04PC731	πλάκα σιφωνισμού για φρεάτιο 30x30	30x30 cm	γκρι	20	5,00
04PC732	πλάκα σιφωνισμού για φρεάτιο 40x40	40x40 cm	γκρι	20	8,40
04PC733	πλάκα σιφωνισμού για φρεάτιο 55x55	55x55 cm	γκρι	20	17,20

## ΚΑΛΥΜΜΑΤΑ ΦΡΕΑΤΙΟΥ ΓΑΛΒΑΝΙΖΕ & INOX



### ΚΑΛΥΜΜΑΤΑ ΦΡΕΑΤΙΟΥ Η5 ΓΑΛΒΑΝΙΖΕ\*

Κωδικός	ΠΕΡΙΓΡΑΦΗ	Διαστάσεις	Χρώμα		Τιμή
10S1421	ΚΑΛΥΜΜΑ Η5 ΓΑΛΒΑΝΙΖΕ ΠΑΧ. 8/10, ΦΡΕΑΤΙΟ 8/10	23x23 cm	γαλβανιζέ	10	€ 13,00
10S1422	ΚΑΛΥΜΜΑ Η5 ΓΑΛΒΑΝΙΖΕ ΠΑΧ. 8/10, ΦΡΕΑΤΙΟ 8/10	33x33 cm	γαλβανιζέ	10	€ 18,00
10S1423	ΚΑΛΥΜΜΑ Η5 ΓΑΛΒΑΝΙΖΕ ΠΑΧ. 8/10, ΦΡΕΑΤΙΟ 8/10	43x43 cm	γαλβανιζέ	10	€ 24,50
10S1424	ΚΑΛΥΜΜΑ Η5 ΓΑΛΒΑΝΙΖΕ ΠΑΧ. 8/10, ΦΡΕΑΤΙΟ 8/10	53x53 cm	γαλβανιζέ	10	€ 33,00
10S1425	ΚΑΛΥΜΜΑ Η5 ΓΑΛΒΑΝΙΖΕ ΠΑΧ. 8/10, ΦΡΕΑΤΙΟ 8/10	63x63 cm	γαλβανιζέ	10	€ 40,50

### ΚΑΛΥΜΜΑΤΑ ΦΡΕΑΤΙΟΥ Η5 INOX\*

Κωδικός	ΠΕΡΙΓΡΑΦΗ	Διαστάσεις	Χρώμα		Τιμή
10S1431	ΚΑΛΥΜΜΑ Η5 INOX 430 ΠΑΧ. 8/10, ΦΡΕΑΤΙΟ 8/10	23x23 cm	inox	10	€ 25,00
10S1432	ΚΑΛΥΜΜΑ Η5 INOX 430 ΠΑΧ. 8/10, ΦΡΕΑΤΙΟ 8/10	33x33 cm	inox	10	€ 38,00
10S1433	ΚΑΛΥΜΜΑ Η5 INOX 430 ΠΑΧ. 8/10, ΦΡΕΑΤΙΟ 8/10	43x43 cm	inox	10	€ 55,00
10S1434	ΚΑΛΥΜΜΑ Η5 INOX 430 ΠΑΧ. 8/10, ΦΡΕΑΤΙΟ 8/10	53x53 cm	inox	10	€ 74,00

### ΚΑΛΥΜΜΑΤΑ ΦΡΕΑΤΙΟΥ Η8 ΓΑΛΒΑΝΙΖΕ\*

Κωδικός	ΠΕΡΙΓΡΑΦΗ	Διαστάσεις	Χρώμα		Τιμή
10S1442	ΚΑΛΥΜΜΑ Η8 ΓΑΛΒΑΝΙΖΕ ΠΑΧ. 8/10, ΦΡΕΑΤΙΟ 8/10	33x33 cm	γαλβανιζέ	5	€ 20,50
10S1443	ΚΑΛΥΜΜΑ Η8 ΓΑΛΒΑΝΙΖΕ ΠΑΧ. 8/10, ΦΡΕΑΤΙΟ 8/10	43x43 cm	γαλβανιζέ	5	€ 25,00
10S1444	ΚΑΛΥΜΜΑ Η8 ΓΑΛΒΑΝΙΖΕ ΠΑΧ. 8/10, ΦΡΕΑΤΙΟ 8/10	53x53 cm	γαλβανιζέ	5	€ 33,00
10S1420	ΒΙΔΑ & ΜΠΟΥΛΟΝΙ ΓΙΑ ΚΑΛΥΜΜΑ Η5		μαύρο & γαλβανιζέ	5	€ 1,20
10S1440	ΒΙΔΑ & ΜΠΟΥΛΟΝΙ ΓΙΑ ΚΑΛΥΜΜΑ Η5		μαύρο & γαλβανιζέ	5	€ 1,30

\* ΚΑΤΟΠΙΝ ΠΑΡΑΓΓΕΛΙΑΣ



## ΚΑΠΕΛΑ ΕΞΑΕΡΙΣΜΟΥ ΣΩΛΗΝΩΣΕΩΝ



04PC890



04PC891

Κωδ.	Περιγραφή	Διαστάσεις	Χρώμα		€
04PC890	καπέλα εξαερισμού σωληνώσεων πλαστικά 140 h 160	ø min 80 max 120	μαύρο	150	<b>1,30</b>
04FF891	καπέλα εξαερισμού σωληνώσεων μεταλλικά 130 h 110	ø min 80 max 120	γαλβανιζέ	20	<b>9,90</b>

## ΕΞΑΕΡΙΣΜΟΣ



04PC885



04PC886

Κωδ.	Περιγραφή	Διαστάσεις	Χρώμα		€
04PC885	εξαεριστικό h. 240 ø 80	ø 80 mm	μαύρο	20	<b>6,30</b>
04PC886	εξαεριστικό h. 320 ø 100 - ø 125	ø 100 - ø 125 mm	μαύρο	10	<b>11,40</b>

## ΚΑΘΕΤΕΣ ΑΠΟΡΡΟΕΣ



04PC860

Κωδ.	Περιγραφή	Διαστάσεις	Χρώμα		€
04PC860	απορροή κάθετη H.240 Ø 60	Ø 60 mm	μαύρο	25	4,60
04PC862	απορροή κάθετη H.240 Ø 80	Ø 80 mm	μαύρο	25	4,60
BOCO600AS	απορροή κάθετη H.240 Ø 90	Ø 80 mm	μαύρο	25	4,40
04PC864	απορροή κάθετη H.240 Ø 100	Ø 100 mm	μαύρο	25	4,60
04PC865	απορροή κάθετη H.240 Ø 110	Ø 110 mm	μαύρο	20	4,60
04PC866	απορροή κάθετη H.240 Ø 120	Ø 120 mm	μαύρο	20	4,60
04PC867	απορροή κάθετη H.240 Ø 140 EPDM	Ø 140 mm	μαύρο	10	31,70
04PC868	απορροή κάθετη H.240 Ø 160 EPDM	Ø 160 mm	μαύρο	10	46,20
04PC869	απορροή κάθετη H.240 Ø 200 EPDM	Ø 200 mm	μαύρο	8	55,50

## ΚΑΘΕΤΕΣ ΑΠΟΡΡΟΕΣ ΜΕ ΠΛΕΓΜΑ



04PC853

Κωδ.	Περιγραφή	Διαστάσεις	Χρώμα		€
04PC853	απορροή κάθετη με πλέγμα	H 240 Ø 60 mm	μαύρο	25	4,60
04PC854	απορροή κάθετη με πλέγμα	H 240 Ø 80 mm	μαύρο	25	4,60
04PC855	απορροή κάθετη με πλέγμα	H 240 Ø 100 mm	μαύρο	25	4,60
04PC856	απορροή κάθετη με πλέγμα	H 240 Ø 120 mm	μαύρο	20	4,60

## ΚΑΘΕΤΕΣ ΑΠΟΡΡΟΕΣ (EPDM) ΜΕ ΣΙΦΩΝΙ



04PC850



Κωδ.	Περιγραφή	Διαστάσεις	Χρώμα		€
04PC850	Απορροή με σιφώνι EPDM Ø 80	Ø 80	Μαύρο	20	37,00
04PC851	Απορροή με σιφώνι EPDM Ø 100	Ø 100	Μαύρο	20	37,00
04PC852	Απορροή με σιφώνι EPDM Ø 110	Ø 110	Μαύρο	20	37,00

## ΚΑΘΕΤΗ ΑΠΟΡΡΟΗ ΜΕ ΤΕΤΡΑΓΩΝΗ ΒΑΣΗ (EPDM)



BOC0600EP

Κωδ.	Περιγραφή	Διαστάσεις (mm)		€
BOC0600EP	απορροή EPDM Ø 80 κάθετη με τετράγωνη βάση	80		17,20
BOC0601EP	απορροή EPDM Ø 100 κάθετη με τετράγωνη βάση	100		17,20

## ΓΩΝΙΑΚΕΣ ΑΠΟΡΡΟΕΣ

04PC875



04PC876



04PC877



04PC878



04PC882



Κωδ.	Περιγραφή	Διαστάσεις (mm)	Χρώμα		€
04PC875	γωνιακή απορροή L. 420	100x100	μαύρο	20	9,50
04PC876	γωνιακή απορροή L. 345	56x48	μαύρο	20	13,20
04PC877	γωνιακή απορροή Ø 80	Ø 80 h 450	μαύρο	20	9,50
04PC878	γωνιακή απορροή Ø 100	Ø 100 h 450	μαύρο	20	9,50
04PC882	γωνιακή απορροή Ø 63	Ø 63 h 500	μαύρο	8	22,40

## ΕΞΑΡΤΗΜΑΤΑ ΣΥΝΔΕΣΗΣ ΑΠΟΡΡΟΩΝ

04PC880



04PC881



Κωδ.	Περιγραφή	Διαστάσεις (mm)	Χρώμα		€
04PC880	εξάρτημα σύνδεσης γωνιακών απορροών Ø 80	80	σκούρο καφέ	10	4,10
04PC881	εξάρτημα σύνδεσης γωνιακών απορροών Ø 100	100	σκούρο καφέ	10	4,10

## ΣΙΦΩΝΙΑ ΥΔΑΤΩΝ ΜΕ ΚΑΘΕΤΗ ΕΞΟΔΟ

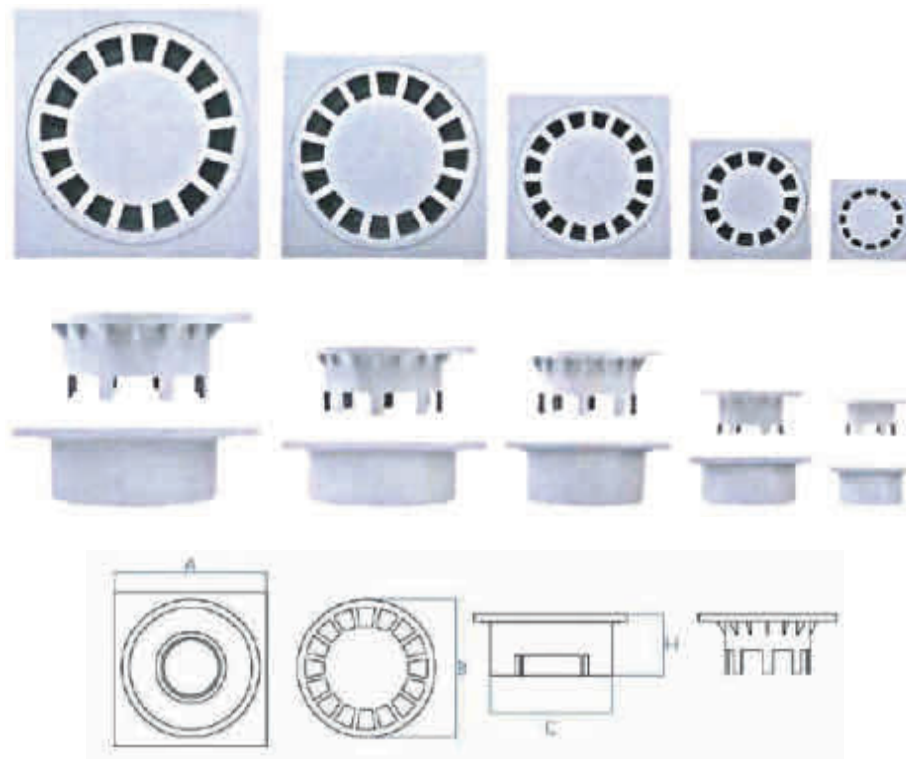

ΚΩΔ.	A	B	C	H	Ø mm
01PI610	10	9	8	4.6	32-40
01PI612	15	13.5	12.5	5.8	40-50-63
01PI613	20	18	15	7.5	80-100-110
01PI614	25	22.5	19	6.2	100-110
01PI615	30	26.5	22	10	100-110-125



01PI610

Κωδ.	Περιγραφή	Διαστάσεις	Χρώμα		€
01PI610	ΣΙΦΩΝΙ ΥΔΑΤΩΝ έξοδος / σχάρα	ø 40 10x10	γκρι	48	<b>1,30</b>
01PI612	ΣΙΦΩΝΙ ΥΔΑΤΩΝ έξοδος / σχάρα	ø 50 15x15	γκρι	32	<b>2,80</b>
01PI613	ΣΙΦΩΝΙ ΥΔΑΤΩΝ έξοδος / σχάρα	ø 75-80 20x20	γκρι	28	<b>6,00</b>
01PI614	ΣΙΦΩΝΙ ΥΔΑΤΩΝ έξοδος / σχάρα	ø 90-100 25x25	γκρι	24	<b>7,60</b>
01PI615	ΣΙΦΩΝΙ ΥΔΑΤΩΝ έξοδος / σχάρα	ø 100-110 30x30	γκρι	10	<b>11,90</b>

## ΣΙΦΩΝΙΑ ΔΑΠΕΔΟΥ ΜΠΑΛΚΟΝΙΟΥ (ΒΕΡΑΝΤΑΣ) - ΤΑΡΑΤΣΑΣ ΠΛΑΓΙΑΣ ΕΞΟΔΟΥ - ΧΑΜΗΛΟΥ ΥΨΟΥΣ



Μίνι σιφώνι με πλάγια έξοδο για συλλογή λυμάτων, αποτελούμενο από μια σχάρα αποστράγγισης και μια πλάκα σιφωνισμού, κατασκευασμένο από πολυπροπυλένιο.

Έκδοση Mignon, απλή και Maxi Mignon, τηλεσκοπική με σχάρα από πλαστικό και ατσάλι INOX με τηλεσκοπικό πλαίσιο χωρισμένο σε 1, 2, 3 cm συνολικού ύψους.

Κωδ.	Περιγραφή	Διαστάσεις	Σχάρα		€
01PC517	σιφώνι Mignon πλαστική σχάρα	ø 50 10,5x10,5x8	γκρι PP	40	<b>3,70</b>
01PC520	σιφώνι M. τηλεσκοπικό πλαστική σχάρα	ø 50 10,5x10,5 - h 8-12	γκρι PP	24	<b>4,80</b>
01PC518	σιφώνι Mignon σχάρα inox	ø 50 10,5x10,5x8	inox	40	<b>10,00</b>
01PC519	σιφώνι M. τηλεσκοπικό σχάρα inox	ø 50 10,5x10,5 - h 8-12	inox	24	<b>12,20</b>

01PC517



01PC520



01PC518



01PC519



## ΣΙΦΩΝΙΑ ΔΑΠΕΔΟΥ ΜΠΑΛΚΟΝΙΟΥ Maxi Mignon

01PC521



01PC523



01PC522



01PC524



Κωδ.	Περιγραφή	Διαστάσεις	Σχάρα		€
01PC521	σιφώνι Maxi Mignon πλαστική σχάρα	ø 50 15x15x8	γκρι PP	48	<b>4,80</b>
01PC523	σιφώνι Maxi Mignon τηλεσκοπικό πλαστική σχάρα	ø 50 15x15 - h 8-12	γκρι PP	28	<b>8,00</b>
01PC522	σιφώνι Maxi Mignon σχάρα inox	ø 50 15x15x8	inox	48	<b>16,00</b>
01PC524	σιφώνι Maxi Mignon τηλεσκοπικό σχάρα inox	ø 50 15x15 - h 8-12	inox	28	<b>20,00</b>



## ΚΑΝΑΛΙΑ ΣΥΛΛΟΓΗΣ ΥΔΑΤΩΝ

### ΚΑΝΑΛΙΑ H7

01PI505



Κωδ.	Περιγραφή	Διαστάσεις	Χρώμα		€
01PI505	κανάλι H7 L x H x Μήκος.	13x7x50 cm	γκρι	24	<b>6,40</b>
01PI506	σάρα για κανάλι A15 L x H x Μήκος.	13x2x50 cm	γκρι	24	<b>6,50</b>
01PI507	τάπα για κανάλι L x H ø50	13x7 cm	γκρι	65	<b>1,80</b>
01PI508	εξάρτημα τρίοδο για canalette H7	13x7 cm	γκρι	25	<b>3,30</b>
09G1380	γαλβ. σάρα B125 για κανάλι L x H x Μήκος	13x2x100 cm	γκρι	100	<b>41,00</b>

### ΚΑΝΑΛΙΑ H14

01PI509



Κωδ.	Περιγραφή	Διαστάσεις	Χρώμα		€
01PI509	κανάλι H14 L x H x Μήκος.	13x14x50 cm	γκρι	18	<b>8,00</b>
01PI510	σάρα για κανάλι A15 L x H x Μήκος.	13x2x50 cm	γκρι	18	<b>6,50</b>
01PI511	τάπα για κανάλι L x H ø75-80	13x14 cm	γκρι	36	<b>2,00</b>
01PI512	εξάρτημα τρίοδο για κανάλι H14	13x14 cm	γκρι	15	<b>5,30</b>
09G1380	γαλβ. σάρα B125 για κανάλι L x H x Μήκος	13x2x100 cm	γκρι	100	<b>41,00</b>

### ΚΑΝΑΛΙΑ H16

01PI513



Κωδ.	Περιγραφή	Διαστάσεις	Χρώμα		€
01PC513	κανάλι H16 L x H x Μήκος.	20x16x50	γκρι	10	<b>10,60</b>
01PC514	σάρα για κανάλι L x H x Μήκος.	20x2,2x50	γκρι	10	<b>10,40</b>
01PC515	τάπα για κανάλι L x H	Ø 100/110 19x16	γκρι	12	<b>2,60</b>
01PC516	εξάρτημα τρίοδο για κανάλι H16	13x16	γκρι	24	<b>7,30</b>
09G1376	γαλβ. σάρα B125 για κανάλι L x H x Μήκος	20x2x100 cm	γκρι	100	<b>67,00</b>

## ΚΑΔΟΣ ΑΠΟΚΟΜΙΔΗΣ ΣΥΜΠΥΚΝΩΜΑΤΩΝ

16AP2740



Κωδ.	Περιγραφή	Διαστάσεις	Χρώμα		€
16AP2740	κάδος αποκομιδής συμπυκνωμάτων 18-20	430x103x68 mm	λευκό	24	13,20

## ΕΥΚΑΜΠΤΟΣ ΣΩΛΗΝΑΣ ΓΙΑ ΑΠΟΡΡΟΗ ΣΥΜΠΥΚΝΩΜΑΤΩΝ

16AP2741



Ειδικά ενδείκνυται για εντοιχισμένες εγκαταστάσεις.  
Ιδιαίτερα ανθεκτικός στη θραύση.  
Πλήρες σετ με 10 o-rings στεγανοποίησης.  
Ο σωλήνας είναι προσχεδιασμένος για κοπή ανά μέτρο.

Κωδ.	Περιγραφή	Διαστάσεις	Χρώμα		€
16AP2741	εύκαμπτος σωλήνας για απορροή συμπυκνωμάτων	Ø 16-18 mm	λευκό	50 m	1,40/m
16AP2742	εύκαμπτος σωλήνας για απορροή συμπυκνωμάτων	Ø 18-20 mm	λευκό	50 m	1,50/m



## ΠΕΡΣΙΔΕΣ ΕΞΑΕΡΙΣΜΟΥ ΜΕ ΕΛΑΤΗΡΙΟ ΚΑΙ ΔΙΧΤΥ ΠΡΟΣΤΑΣΙΑΣ ΓΙΑ ΕΝΤΟΜΑ

16AA1621



Κωδ.	Περιγραφή	Διαστάσεις (mm)	Χρώμα		€/τμχ.
16AP1620	Περσίδα εξαερισμού πλαστική με ελατήριο και πλέγμα	55/85 Ø 90	λευκό	100	<b>1,20</b>
16AP1621	Περσίδα εξαερισμού πλαστική με ελατήριο και πλέγμα	63/125 Ø 150	λευκό	100	<b>1,70</b>
16AP1622	Περσίδα εξαερισμού πλαστική με ελατήριο και πλέγμα	120/160 Ø 185	λευκό	60	<b>2,50</b>
16AP1627	Περσίδα εξαερισμού πλαστική με ελατήριο και πλέγμα	140/200 Ø 220	λευκό	40	<b>4,10</b>

(Συσκευασμένα ανά 2 τεμάχια σε σακουλάκια)

## ΠΕΡΣΙΔΕΣ ΕΞΑΕΡΙΣΜΟΥ ΓΙΑ ΕΝΤΟΙΧΙΣΜΟ

16AP1601



B = Ø ΣΤΟΜΙΟ / E = Ø ΕΞΩΤ. ΔΙΑΜΕΤΡΟΣ

Κωδ.	Περιγραφή	Διαστάσεις	Χρώμα		€/τμχ.
16AP1601	Περσίδα εξαερισμού πλαστική με στόμιο χωρίς πλέγμα Ø 30	B 32 / 37 E	λευκό	100	<b>0,60</b>
16AP1602	Περσίδα εξαερισμού πλαστική με στόμιο και πλέγμα Ø 60	B 57 / 77 E	λευκό	100	<b>0,90</b>
16AP1603	Περσίδα εξαερισμού πλαστική με στόμιο και πλέγμα Ø 80	B 75 / 100 E	λευκό	100	<b>1,10</b>
16AP1604	Περσίδα εξαερισμού πλαστική με στόμιο και πλέγμα Ø 100	B 96 / 120 E	λευκό	100	<b>1,30</b>
16AP1605	Περσίδα εξαερισμού πλαστική με στόμιο και πλέγμα Ø 120	B 123 / 144 E	λευκό	100	<b>1,30</b>
16AP1606	Περσίδα εξαερισμού πλαστική με στόμιο και πλέγμα Ø 140	B 133 / 160 E	λευκό	100	<b>1,50</b>
16AP1607	Περσίδα εξαερισμού πλαστική με στόμιο και πλέγμα Ø 160	B 158 / 190 E	λευκό	50	<b>2,50</b>
16AP1608	Περσίδα εξαερισμού πλαστική με στόμιο και πλέγμα Ø 200	B 199 / 238 E	λευκό	50	<b>3,20</b>

## ΠΕΡΣΙΔΕΣ ΕΞΑΕΡΙΣΜΟΥ ΤΕΤΡΑΓΩΝΕΣ ΣΕΤ (ΕΣΩ-ΕΞΩ)

16AP1628 ΕΞΩΤΕΡΙΚΟ



16AP1628 ΕΣΩΤΕΡΙΚΟ



Κωδ.	Περιγραφή	Διαστάσεις (mm)	Χρώμα		€/σετ
16AP1628	Περσίδα εξαερισμού πλαστική ζευγάρι τετράγωνη	80-125 166X166	λευκό	25	<b>7,10</b>
16AP1629	Περσίδα εξαερισμού πλαστική ζευγάρι τετράγωνη	125-160 190X190	λευκό	25	<b>10,60</b>
16AP1630	Περσίδα εξαερισμού πλαστική ζευγάρι τετράγωνη	160-200 238X238	λευκό	25	<b>13,90</b>

## ΠΕΡΣΙΔΕΣ ΕΞΑΕΡΙΣΜΟΥ ΟΡΘΟΓΩΝΙΕΣ ΜΕ ΔΙΧΤΥ ΠΡΟΣΤΑΣΙΑΣ ΓΙΑ ΕΝΤΟΜΑ

16AP1612



Κωδ.	Περιγραφή	Διαστάσεις (mm)	Χρώμα		€/τμχ.
16AP1611	Περσίδα εξαερισμού πλαστική ορθογώνια με δίχτυ προστασίας	150X200	λευκό	50	<b>1,60</b>
16AP1612	Περσίδα εξαερισμού πλαστική ορθογώνια με δίχτυ προστασίας	120X360	λευκό	28	<b>2,80</b>
16AP1613	Περσίδα εξαερισμού πλαστική ορθογώνια με δίχτυ προστασίας	230X230	λευκό	30	<b>2,60</b>
16AP1614	Περσίδα εξαερισμού πλαστική ορθογώνια με δίχτυ προστασίας	230X430	λευκό	15	<b>5,50</b>
16AP1615	Περσίδα εξαερισμού πλαστική ορθογώνια με δίχτυ προστασίας	230X630	λευκό	20	<b>8,20</b>
16AP1616	Περσίδα εξαερισμού πλαστική ορθογώνια με δίχτυ προστασίας	150X380	λευκό	25	<b>3,30</b>





## Γιατί απαιτείται ο καθαρισμός του νερού από τα λίπη ;

### ... για την αποφυγή της έμφραξης των σωλήνων

Τα οργανικά λίπη και έλαια δεν διαλύονται στο νερό, με αποτέλεσμα με τον καιρό να προσκολλώνται στα τοιχώματα των σωλήνων. Έτσι μειώνεται η εσωτερική διάμετρος του σωλήνα και περιορίζεται η ροή του νερού μέχρι το τελικό φράξιμο του σωλήνα.

### ... για την προστασία από τη διάβρωση και την κακοσμία

Στο εσωτερικό του αποχετευτικού συστήματος, τα λίπη επικάθονται στην επιφάνεια των σωλήνων, με αποτέλεσμα να προκαλούν διάφορες χημικές και βιολογικές αλλαγές, όπως:

- Υδρόλυση
- Σαπωνοποίηση
- Δυσσομία
- Βιοχημική διάβρωση

### Πλεονεκτήματα

- ελαφρύ, συμπαγές, καταλαμβάνει μικρή επιφάνεια
- εύκολο στη σύνδεση, δεν απαιτεί εξειδίκευση
- η τοποθέτησή του διατηρεί τις σωληνώσεις καθαρές, αποτρέποντας το φράξιμο αυτών από υπολείμματα τροφών
- η σακούλα ιζημάτων διατηρεί τη λεκάνη του διαχωριστή καθαρή και επομένως απαιτεί λιγότερο καθαρισμό
- έχει βαλβίδα αποστράγγισης
- εύκολη πρόσβαση στο εσωτερικό
- standard σύνδεση εξαρτημάτων, δεν απαιτούνται ιδιαίτερες μετατροπές για την τοποθέτηση στο δίκτυο αποχέτευσης
- δυνατότητα αριστερής ή δεξιάς σύνδεσης. Δεν απαιτούνται αλλαγές ούτε ιδιαίτερες μεταβολές
- 100% ανακυκλώσιμο
- ελάχιστη επαφή με το εσωτερικό του καθαριστή λιπών.



### Χαρακτηριστικά

Ροή:	0.3 l/s
Συνολική χωρητικότητα:	48 λίτρα
Διαστάσεις σε mm:	380 x 460 x 390
Θυρίδα επίσκεψης :	300 Ø
Δυνατότητα συγκράτησης λίπους:	7 λίτρα
Δυνατότητα συγκράτησης άλλων ιζημάτων :	12 λίτρα
Χωρητικότητα σακούλας ιζημάτων	9.5 λίτρα
Βάρος :	6 kg

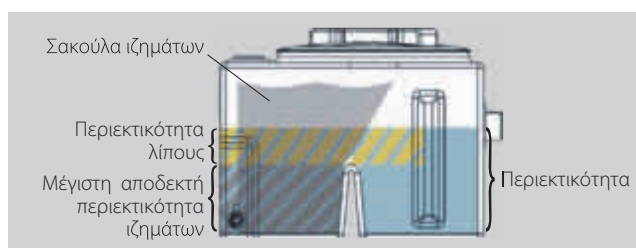

ΚΙΤ	ΚΛΑΣΗ	Κωδικός	Περιγραφή	Τιμή
AQUACLEAN	PRD	4882000030	HDPE οργανικός λιποσυλλέκτης AquaClean για επίγεια εγκατάσταση NG0.3	<b>308,00</b>
AQUACLEAN		4881000001	Σακούλα ιζημάτων για λιποσυλλέκτη AquaClean NG0.3	<b>23,00</b>



## ΣΙΦΩΝΙ ΕΠΙΘΕΩΡΗΣΙΜΟ ΑΠΟ ΡΡ ΜΕ 3 ΕΙΣΟΔΟΥΣ ΚΑΙ ΜΙΑ ΟΡΙΖΟΝΤΙΑ ΕΞΟΔΟ

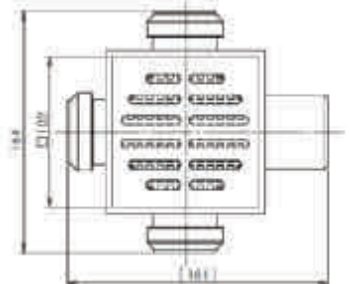
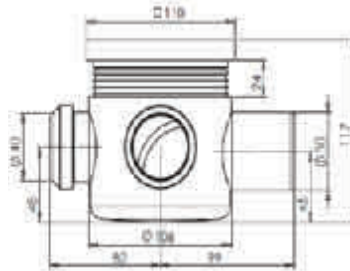

### Τεχνικές προδιαγραφές

Υλικό:

- σώμα: Από πολυπροπυλένιο (H - 80mm);
- σχάρα: Από ανοξείδωτο ατσάλι (g =0.8 mm);

Πλαίσιο σχάρας με προέκταση: Από πολυπροπυλένιο (PP)

Τρόπος σύνδεσης: Ποτήρι με λάστιχο

Διαστάσεις σύμφωνα με τα πρότυπο EN 1451.

Κωδικός	Διάμετρος εισόδου mm	Διάμετρος εξόδου mm	Ø mm	H mm	Μήκος σχάρας mm	Βάρος Kg	€
17101101831	3x40	1x50	106	80-117	100x100	0.29	<b>17,00</b>

## ΒΑΛΒΙΔΕΣ ΑΝΤΕΠΙΣΤΡΟΦΗΣ ΚΛΑΠΕ



Τύπος 1



Τύπος 2

Κωδικός	Περιγραφή	Υλικό	Τύποι κλαπέ	Μήκος (mm)	€
12003011100	ΚΛΑΠΕ Ø110	PP	1	275	<b>94,00</b>
12003031250	ΚΛΑΠΕ Ø125	PVC	2	318	<b>147,00</b>
12003051600	ΚΛΑΠΕ Ø160	PP	1	400	<b>129,00</b>

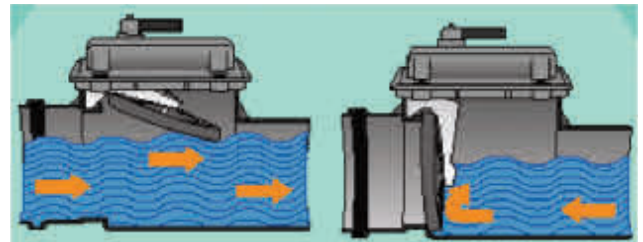

## ΜΗΧΑΝΟΣΙΦΩΝΑΣ

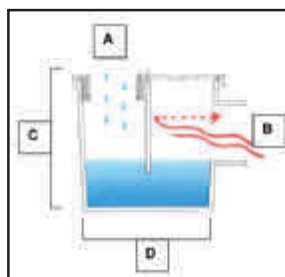
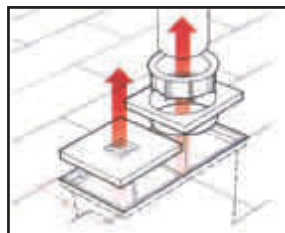

**A** = διάμετρος mm 80, ρακόρ από 80mm  
 διάμετρος mm 100, ρακόρ από 100mm  
**B** = διάμετρος mm 98.6, εξωτερική  
 διάμετρος mm 92.7 εσωτερική  
 πάχος mm 3  
**C** = ύψος cm 21.5  
**D** = μήκος cm 26.2, ΨΗΛΟ  
 μήκος cm 22.5 ΧΑΜΗΛΟ  
 μήκος με σωλήνα εξόδου cm 30

Εσωτερική πλευρά: πλάτος cm 12.6  
 Εξωτερική πλευρά: μήκος cm 25.7  
 Εξωτερική πλευρά: πλάτος cm 13.4  
 Εξωτερική πλευρά: μήκος cm 25.5  
 Πλευρά κατακίου: cm 12.7 ύψος 11 mm  
 Πλευρά ρακόρ: cm 12.7 ύψος 11 mm

ΚΩΔ.	ΠΕΡΙΓΡΑΦΗ	€
01P1630	Μηχανοσίφωνας Φ80 / 100 στρογγυλή είσοδος	<b>17,00</b>
01P1631	Μηχανοσίφωνας 80 X 80 / 100 X 100 τετράγωνη είσοδος	<b>17,00</b>

# CLASSIC 120

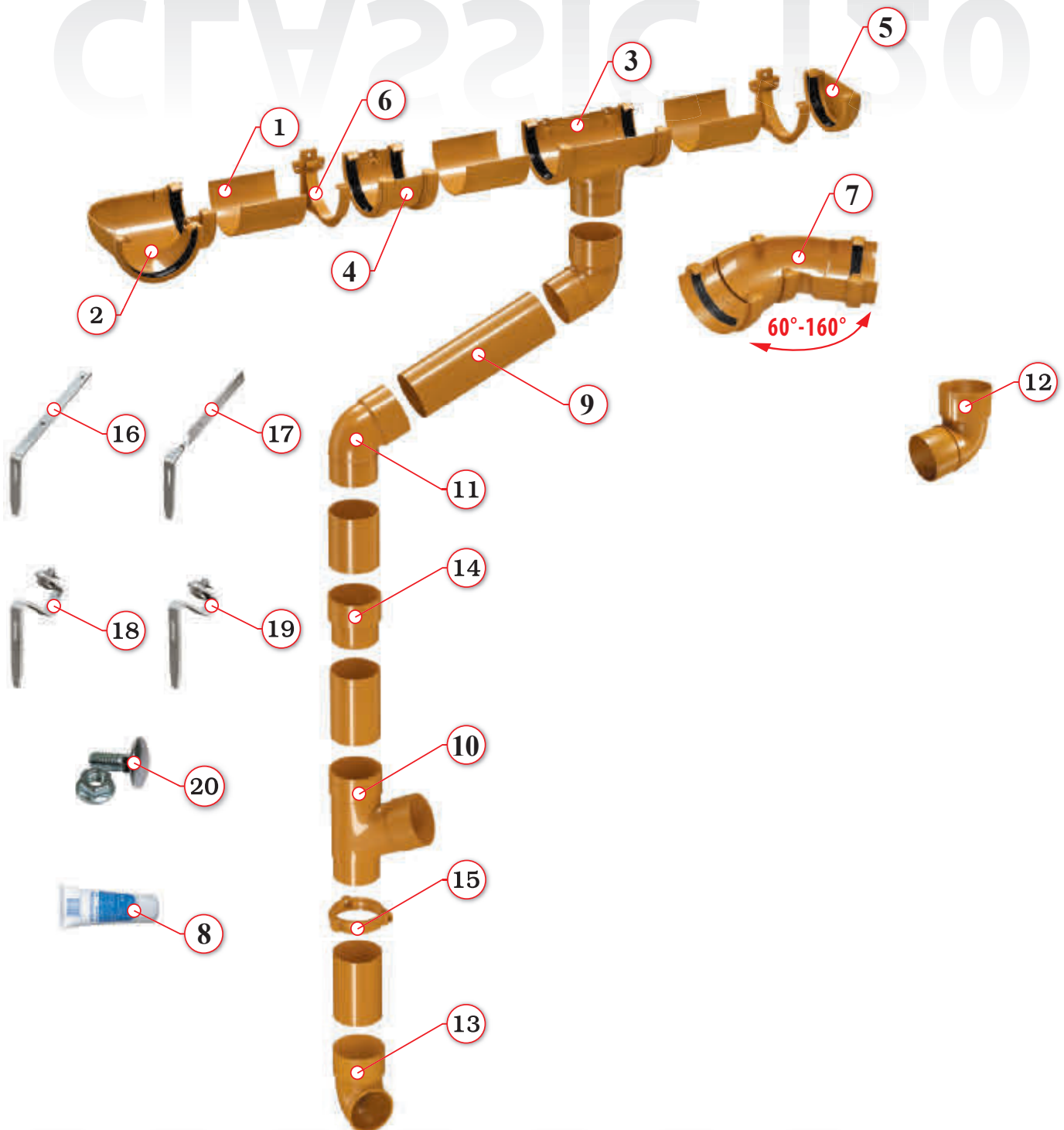

  
**WHITE**  
 (RAL 9010)  
 (ΛΕΥΚΟ)

  
**BEIGE**  
 (RAL 1015)  
 (ΜΠΕΖ)

  
**GREY**  
 (RAL 7038)  
 (ΓΚΡΙ)

  
**TERRACOTTA**  
 (RAL 8023)  
 (ΤΕΡΑΚΟΤΑ)

  
**BROWN**  
 (RAL 8019)  
 (ΚΑΦΕ)

  
**BLACK**  
 (RAL 9017)  
 (ΜΑΥΡΟ)

  
**BORDEAU**  
 (RAL3009)  
 (ΜΠΟΡΝΤΩ)



**Σημείωση:**

Οι τιμές των υδροροών χρώματος SILVER (ΑΣΗΜΙ) είναι ίδιες με των υδροροών χρώματος COPPER (ΧΑΛΚΟΥ).

  
**SILVER**  
 (ΑΣΗΜΙ)  
 PMMA

  
**COPPER**  
 (ΧΑΛΚΟΣ)  
 PMMA



1



ΑΝΟΙΚΤΗ  
ΥΔΡΟΡΡΟΗ  
120/65  
(3 ΜΕΤΡΑ)

2



ΓΩΝΙΑ  
ΥΔΡΟΡΡΟΗΣ 90°

3



ΤΑΦ ΚΑΘΟΔΟΥ  
Ø80

4



ΕΝΩΣΗ  
ΥΔΡΟΡΡΟΩΝ

5



ΤΑΠΑ  
ΥΔΡΟΡΡΟΗΣ

6



ΣΤΗΡΙΓΜΑ  
ΑΝΟΙΚΤΗΣ  
ΥΔΡΟΡΡΟΗΣ  
ΜΕΤΩΠΗΣ

7



ΓΩΝΙΑ  
ΥΔΡΟΡΡΟΗΣ  
60° ΕΩΣ 160°

8



ΛΙΠΑΝΤΙΚΟ  
ΣΩΛΗΝΑΡΙΟ

9



ΣΩΛΗΝΑΣ Ø80  
(3 ΜΕΤΡΑ)

10



ΔΙΑΚΛΑΔΩΣΗ  
(ΤΑΦ) ΚΑΘΟΔΟΥ  
67° - Ø80

11



ΓΩΝΙΑ (Α-Θ)  
ΚΑΘΟΔΟΥ  
67° - Ø80

12



ΓΩΝΙΑ (Α-Θ)  
ΚΑΘΟΔΟΥ  
87° - Ø80

13



ΤΕΡΜΑΤΙΚΗ  
ΓΩΝΙΑ  
ΚΑΘΟΔΟΥ  
Ø80

14



ΣΥΝΔΕΣΜΟΣ  
Α-Θ ΣΩΛΗΝΑ  
Ø80

15



ΣΤΗΡΙΓΜΑ  
ΣΩΛΗΝΑ Ø80

16



ΣΤΗΡΙΓΜΑ  
ΟΡΙΖΟΝΤΙΑΣ  
ΕΠΙΦΑΝΕΙΑΣ

17



ΣΤΗΡΙΓΜΑ  
ΚΑΘΕΤΗΣ  
ΕΠΙΦΑΝΕΙΑΣ

18



ΣΤΗΡΙΓΜΑ  
ΥΔΡΟΡΡΟΗΣ  
ΓΙΑ ΚΕΡΑΜΙΔΙ

19



ΣΤΗΡΙΓΜΑ  
ΥΔΡΟΡΡΟΗΣ  
ΓΙΑ ΕΛΛΕΝΙΤ

20



ΜΠΟΥΛΟΝΙ ΚΑΙ  
ΠΑΞΙΜΑΔΙ  
M6X16  
ΓΙΑ ΑΓΚΙΣΤΡΑ  
ΔΟΚΟΥ

**ΜΕΓΑΛΗ ΔΙΑΡΚΕΙΑ ΖΩΗΣ**

Το εξαιρετικά μεγάλο προσδόκιμο ζωής (άνω των 50 ετών) του συστήματος έχει επιτευχθεί από μία ειδικά ανεπτυγμένη φόρμουλα του πολυμερούς υλικού.

**ΧΡΩΜΑΤΙΣΜΟΣ**

Επαναστατική καινοτομία μας η ενσωμάτωση του χρώματος στην δομή του πολυμερούς υλικού.

**ΑΠΛΗ ΚΑΙ ΕΥΚΟΛΗ ΕΓΚΑΤΑΣΤΑΣΗ  
(SINGLE CLICK) – ΑΜΕΣΗ & ΑΣΦΑΛΗΣ ΕΝΩΣΗ ΜΕ ΤΟ ΧΕΡΙ**

Η εγκατάσταση χωρίς την χρήση κανενός εξειδικευμένου εργαλείου αποτελεί εφικτό στόχο ακόμα και για μη-επαγγελματίες. Η συναρμολόγηση SINGLE CLICK επιτρέπει την γρήγορη και χωρίς προσπάθεια σύνδεση.

**ΤΕΛΕΥΤΑΙΑ ΛΕΞΗ ΤΗΣ ΤΕΧΝΟΛΟΓΙΑΣ ΣΤΗΝ  
ΠΡΟΣΤΑΣΙΑ ΑΠΟ ΤΗΝ U.V. ΑΚΤΙΝΟΒΟΛΙΑ**

Ειδικά εξελιγμένο σύστημα έτσι ώστε να καλύπτει ακόμα και τις πιο ειδικές απαιτήσεις της διαχείρισης νερού από συστήματα PVC.

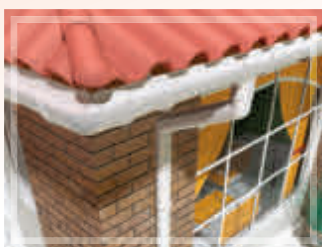
**ΣΧΗΜΑ**

Η αισθητική φροντίδα του συστήματος βελτιώνει σημαντικά την εξωτερική εμφάνιση και υπογραμμίζει την αρχιτεκτονική κάθε κτηρίου.

**ΑΝΤΟΧΗ**

Το πρωτοφανές 2,5mm πάχος των Υδροροών εγγυάται πάνω από 2 φορές μεγαλύτερη δύναμη και αντοχή στην κρούση συγκρινόμενο με τα ανταγωνιστικά προϊόντα.





**ΣΤΕΓΑΝΟΠΟΙΗΣΗ**

Όλα τα εξαρτήματα σύνδεσης έχουν στεγανοποιητικό λάστιχο σιλικόνης με σχεδιασμό διπλής ράβδωσης για τη βέλτιστη στεγανοποίηση του νερού και ικανοποιητική απόσβεση των θερμικών διαστολών και συστολών του πολυμερούς.

**ΥΨΗΛΗ ΑΝΤΟΧΗ ΣΕ ΧΗΜΙΚΕΣ ΑΝΤΙΔΡΑΣΕΙΣ ΚΑΙ ΑΥΤΟΣΒΕΝΟΜΕΝΟ**

Η έμφυτη υψηλή χημική αντίσταση του PVC επιτρέπει την χρήση του DEVOREX CLASSIC συστήματος σε υψηλής μόλυνσης περιοχές και συμμορφώνεται στις προδιαγραφές πυρασφάλειας.

**ΑΝΕΠΗΡΕΑΣΤΟ ΑΠΟ ΤΙΣ ΑΛΛΑΓΕΣ ΘΕΡΜΟΚΡΑΣΙΑΣ**

Το σύνθετο αυτό υλικό είναι πολύ ανθεκτικό στην κρούση ακόμη και σε πολύ χαμηλές θερμοκρασίες και επιπρόσθετα παραμένει σταθερό ακόμη και τις πιο ζεστές μέρες του καλοκαιριού. Το σύστημα αντέχει σε διακυμάνσεις θερμοκρασίας από -35°C έως +65°C.

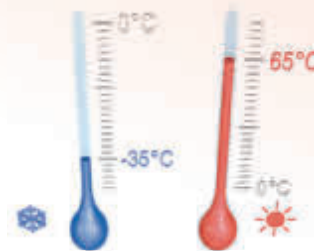
**ΑΝΑΚΥΚΛΩΣΙΜΟ**

Όλα τα συστατικά του DEVOREX CLASSIC είναι 100% ανακυκλώσιμα. Η DEVOREX είναι ένας από τους σθεναρούς υποστηρικτές της εθελοντικής υποχρέωσης της Ευρωπαϊκής Ένωσης - VINYL 2010 για αειφόρο και βιώσιμη ανάπτυξη.

**ΣΥΣΚΕΥΑΣΙΑ**

Τα προϊόντα είναι συσκευασμένα σε τριών ή πέντε επιπέδων χαρτοκιβώτια έτσι ώστε να ελαχιστοποιούν πιθανή μηχανική ζημιά κατά την διάρκεια της μεταφοράς και διαχείρισης τους.

**ΕΓΓΥΗΣΗ**

Η DEVOREX παρέχει 10ετή εγγύηση για τις εγκαταστάσεις του συστήματος CLASSIC 120 σύμφωνα με την πολιτική εγγυήσεων της εταιρείας.



## ΟΔΗΓΙΕΣ ΕΓΚΑΤΑΣΤΑΣΗΣ

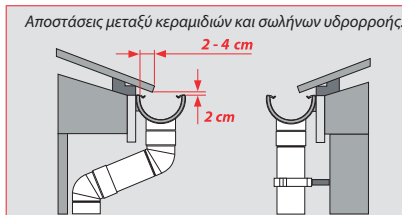
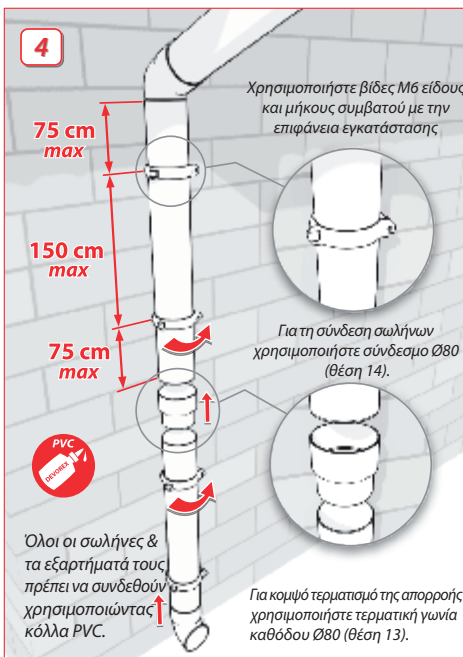
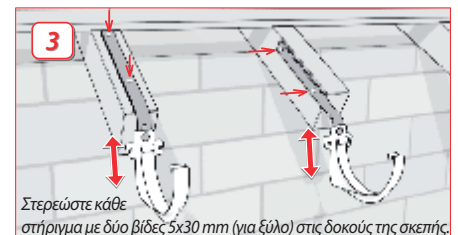
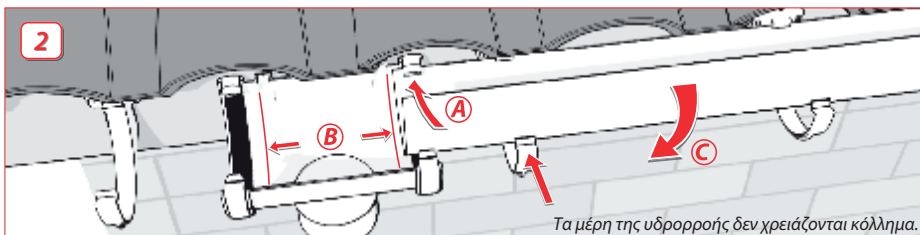
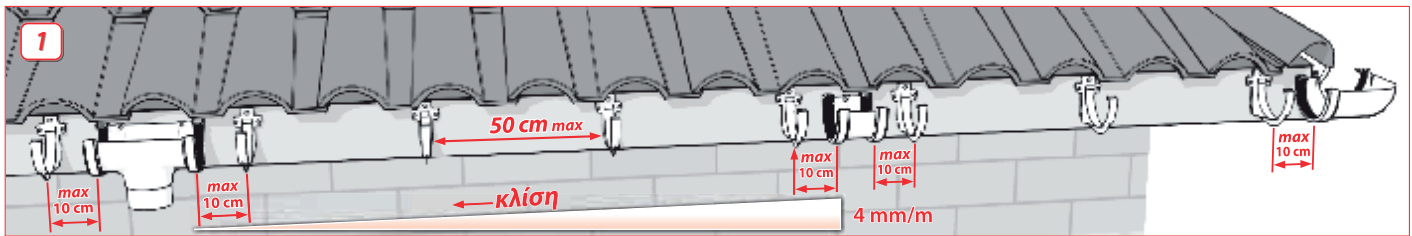

Το σύστημα υδροροχής πρέπει να εγκατασταθεί στις αποστάσεις που απεικονίζονται άνωθεν.

Υπολογισμός της περιοχής υδατόπτωσης στην σκεπή.

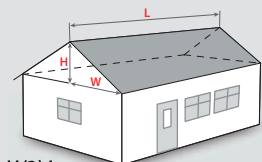

$$S = (W + H/2) L$$

Η κάθodos πρέπει να τοποθετηθεί τουλάχιστον 10 m μακριά από το αρχικό σημείο κλίσης.

### ΒΑΘΜΟΣ ΡΟΗΣ (υπολογισμοί σύμφωνα με EN 12056-3)

Θέση της καθόδου	κλίση 8 mm/m		κλίση 4 mm/m		οριζόντια	
	l/sec	m <sup>2</sup>	l/sec	m <sup>2</sup>	l/sec	m <sup>2</sup>
στο τέλος	1,5	70	1,3	60	1,2	50
στη μέση	3	140	2,6	120	2,4	100

Όλοι οι υπολογισμοί βασίζονται σε μια ένταση βροχοπτώσης των 80 l/(m<sup>2</sup>/h).

Απόσπασμα από τα τεστ ενός ανεξάρτητου και φημισμένου για τις δοκιμές τύπου ΙΤΤ εργαστηρίου που αποτελεί υποχρέωση σε όλα τα προϊόντα, ως μέρος της διαδικασίας αξιολόγησης της συμμόρφωσης, ώστε αυτές να φέρουν τη σήμανση CE για το σύστημα DEVOREX CLASSIC.

### Υδρορροή CLASSIC 120/65

No	Ιδιότητα	Μέθοδος Ελέγχου	Απαιτήσεις σύμφωνα με EN607	Αποτέλεσμα DEVOREX CLASSIC	
1	Αντοχή Κρούσης	EN ISO 6259	≥ 42 MPa	48.4 MPa	✓
2	Δοκιμή εφελκυσμού	EN ISO 6259	≥ 100 %	143 %	✓
3	Αντοχή στη θραύση	EN ISO 8256	≥ 500 J/m <sup>2</sup>	2600 J/m <sup>2</sup>	✓
4	Θερμική επιμήκυνση	EN ISO 2505	≤ 3 %	1.3 %	✓
5	Vicat θερμοκρασία μαλακώσεως	EN 727	≥ 75 °C	98.8 °C	✓
6	Τεχνητή διάβρωση	EN ISO 4892-2 A (Xenon)	ΔΕ ≤ 3.4	ΔΕ = 0.98	✓

### Σωλήνας Ø80

No	Ιδιότητα	Μέθοδος Ελέγχου	Απαιτήσεις σύμφωνα με EN607	Αποτέλεσμα DEVOREX CLASSIC	
1	Αντοχή Κρούσης	EN ISO 6259	≥ 42 MPa	47.5 MPa	✓
2	Δοκιμή εφελκυσμού	EN ISO 6259	≥ 100 %	152 %	✓
3	Αντοχή στη θραύση	EN ISO 8256	≥ 500 J/m <sup>2</sup>	2600 J/m <sup>2</sup>	✓
4	Θερμική επιμήκυνση	EN ISO 2505	≤ 3 %	0.34 %	✓
5	Vicat θερμοκρασία μαλακώσεως	EN 727	≥ 75 °C	101.5 °C	✓
6	Τεχνητή διάβρωση	EN ISO 4892-2 A (Xenon)	ΔΕ ≤ 3.4	ΔΕ = 0.97	✓

Η διαδικασία παραγωγής βρίσκεται υπό την συνεχή εποπτεία συμμόρφωσης με τις απαιτήσεις των προδιαγραφών του EN ISO 9001:2000 και τα προϊόντα αναφέρονται σε παρτίδες παραγωγής και τεστ ελέγχων σύμφωνα με τις απαιτήσεις των εφαρμοσμένων Ευρωπαϊκών προδιαγραφών των υλικών: EN607(Υδρορροές και εξαρτήματα Υδρορροών), EN12200(σωλήνες και εξαρτήματα σωληνώσεων) και EN1462(στηρίγματα μαρκίζας Υδρορροών)

Το εσωτερικό εργαστήριο της DEVOREX εφαρμόζει διάφορα τεστ μαζί με το τμήμα ελέγχου παραγωγής και διάφορες ερευνητικές μελέτες και είναι αξιόλογου επιπέδου από άποψη εξοπλισμού και εξειδίκευσης σε τεστ όπως οι επιδράσεις θερμοκρασίας, διαπερατότητα νερού, χρωματισμών, μηχανικών, χημικών και μετρήσεων ροής των υλικών όπως επίσης φυσικών και τεχνητών εκθέσεων των βασισόμενων σε πολυμερή υλικά προϊόντων.

### ΑΠΟΧΕΤΕΥΣΗ

	ΜΕ ΚΛΙΣΗ 1:3000		ΧΩΡΙΣ ΚΛΙΣΗ	
	λίτρο / δευτερόλεπτο	μ <sup>2</sup>	λίτρο / δευτερόλεπτο	μ <sup>2</sup>
 με αποστράγγιση από τη μία πλευρά	3,75	180	2,08	100
 με αποστράγγιση στη μέση	4,58	220	2,29	110

**Οι υπολογισμοί είναι σε βάση ποσότητας βροχών 75 λίτρα/μ<sup>2</sup>/ώρα**

6

## ΣΤΗΡΙΓΜΑ ΑΝΟΙΚΤΗΣ ΥΔΡΟΡΡΟΗΣ ΜΕΤΩΠΗΣ

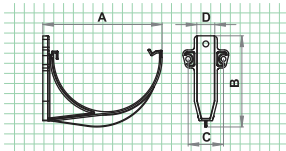

A (mm)	B (mm)	C (mm)	D (mm)	E	F
135	101	40	20		

ΚΩΔΙΚΟΣ					€
3800214060060		100	32	4,5/159,5	<b>2,50</b>
3800214060008		100	32	4,5/159,5	<b>2,50</b>
3800214060244		100	32	4,5/159,5	<b>2,50</b>
3800214060183		100	32	4,5/159,5	<b>2,50</b>
3800214060121		100	32	4,5/159,5	<b>2,50</b>
3800214060305		100	32	4,5/159,5	<b>2,50</b>
3800214060725		100	32	4,5/159,5	<b>2,50</b>
3800150904978		100	32	4,5/159,5	<b>3,50</b>

Χαρτοκιβώτιο

X1	395
Y1	285
Z1	275

Ευρωπαϊκά

X2	800
Y2	1200
Z2	1250

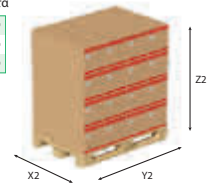

1

## ΑΝΟΙΚΤΗ ΥΔΡΟΡΡΟΗ 120/65 - 3m

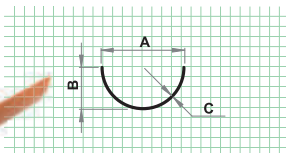

A (mm)	B (mm)	C (mm)	D	E	F
120	65	2.5			

ΚΩΔΙΚΟΣ					€
3800214060107		10	32	19,7/690	<b>12,50</b>
3800214060046		10	32	19,7/690	<b>12,50</b>
3800214060282		10	32	19,7/690	<b>12,50</b>
3800214060220		10	32	19,7/690	<b>12,50</b>
3800214060169		10	32	19,7/690	<b>12,50</b>
3800214060343		10	32	19,7/690	<b>12,50</b>
3800214060763		10	32	19,7/690	<b>12,50</b>
3800150905012		10	32	19,7/690	<b>19,50</b>

Πακέτο

X1	145
Y1	3030
Z1	145

Ευρωπαϊκά

X2	1200
Y2	3030
Z2	700

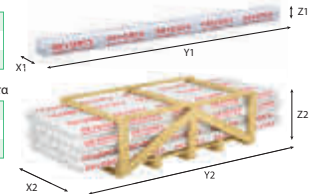

Η τιμή αφορά 3μετρη ανοικτή υδρορροή

9

## ΣΩΛΗΝΑΣ Ø80 - 3m

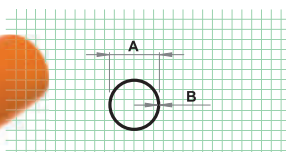
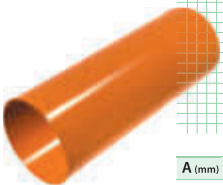

A (mm)	B (mm)	C	D	E	F
80	1.8				

ΚΩΔΙΚΟΣ					€
3800214060466		4	42	7,8/397	<b>15,20</b>
3800214060404		4	42	7,8/397	<b>15,20</b>
3800214060640		4	42	7,8/397	<b>15,20</b>
3800214060589		4	42	7,8/397	<b>15,20</b>
3800214060527		4	42	7,8/397	<b>15,20</b>
3800214060701		4	42	7,8/397	<b>15,20</b>
3800214060824		4	42	7,8/397	<b>15,20</b>
3800150905098		4	42	7,8/397	<b>21,50</b>

Πακέτο

X1	165
Y1	3030
Z1	160

Ευρωπαϊκά

X2	1200
Y2	3030
Z2	1160

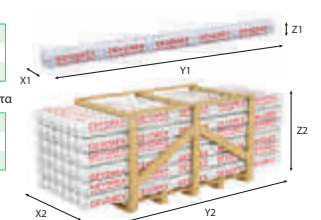

Η τιμή αφορά 3μετρο σωλήνα

10

## ΔΙΑΚΛΑΔΩΣΗ (ΤΑΦ) ΚΑΘΟΔΟΥ 67° - Ø80

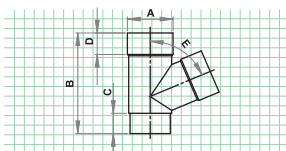

A (mm)	B (mm)	C (mm)	D (mm)	E	F
85	191	45	45	67.5°	

ΚΩΔΙΚΟΣ					€
3800214060473		20	16	4,9/92,9	<b>8,00</b>
3800214060411		20	16	4,9/92,9	<b>8,00</b>
3800214060657		20	16	4,9/92,9	<b>8,00</b>
3800214060596		20	16	4,9/92,9	<b>8,00</b>
3800214060534		20	16	4,9/92,9	<b>8,00</b>
3800214060718		20	16	4,9/92,9	<b>8,00</b>
3800214060831		20	16	4,9/92,9	<b>8,00</b>
3800150905104		20	16	4,9/92,9	<b>11,20</b>

Χαρτοκιβώτιο

X1	410
Y1	310
Z1	435

Ευρωπαϊκά

X2	800
Y2	1200
Z2	1020

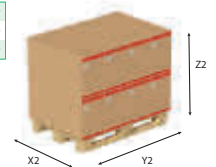

3

## ΤΑΦ ΚΑΘΟΔΟΥ Ø80

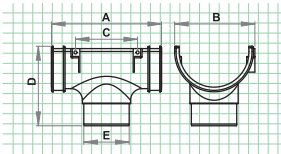

A (mm)	B (mm)	C (mm)	D (mm)	E (Ø)	F
170	142	90	122	80	

### ΚΩΔΙΚΟΣ

ΚΩΔΙΚΟΣ	Χρώμα	Τύπος	Μέγεθος	Βάρος	€
3800214060077	Λευκό	20	16	6,4/117,0	<b>10,70</b>
3800214060015	Κίτρινο	20	16	6,4/117,0	<b>10,70</b>
3800214060251	Γκρι	20	16	6,4/117,0	<b>10,70</b>
3800214060190	Κόκκινο	20	16	6,4/117,0	<b>10,70</b>
3800214060138	Μαύρο	20	16	6,4/117,0	<b>10,70</b>
3800214060312	Μαύρο	20	16	6,4/117,0	<b>10,70</b>
3800214060732	Κόκκινο	20	16	6,4/117,0	<b>10,70</b>
3800150904992	Καφέ	20	16	6,4/117,0	<b>15,00</b>

Χαρτοκιβώτιο		
X1	410	
Y1	310	
Z1	435	



Ευρωπαϊκά		
X2	800	
Y2	1200	
Z2	1020	

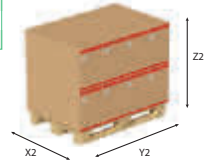

4

## ΕΝΩΣΗ ΥΔΡΟΡΡΟΩΝ

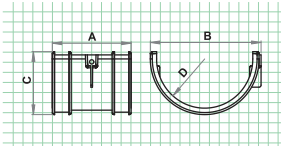

A (mm)	B (mm)	C (mm)	D (mm)	E	F
98	142	79	61		

### ΚΩΔΙΚΟΣ

ΚΩΔΙΚΟΣ	Χρώμα	Τύπος	Μέγεθος	Βάρος	€
3800214060084	Λευκό	20	40	3,9/138,1	<b>7,80</b>
3800214060022	Κίτρινο	20	40	3,9/138,1	<b>7,80</b>
3800214060268	Γκρι	20	40	3,9/138,1	<b>7,80</b>
3800214060206	Κόκκινο	20	40	3,9/138,1	<b>7,80</b>
3800214060145	Μαύρο	20	40	3,9/138,1	<b>7,80</b>
3800214060329	Μαύρο	20	40	3,9/138,1	<b>7,80</b>
3800214060749	Κόκκινο	20	40	3,9/138,1	<b>7,80</b>
3800150904985	Καφέ	20	40	3,9/138,1	<b>11,00</b>

Χαρτοκιβώτιο		
X1	395	
Y1	295	
Z1	180	



Ευρωπαϊκά		
X2	800	
Y2	1200	
Z2	1110	

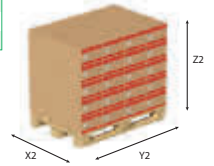

2

## ΓΩΝΙΑ ΥΔΡΟΡΡΟΗΣ 90°

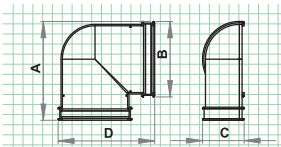

A (mm)	B (mm)	C (mm)	D (mm)	E	F
182	139	79	182		

### ΚΩΔΙΚΟΣ

ΚΩΔΙΚΟΣ	Χρώμα	Τύπος	Μέγεθος	Βάρος	€
3800214060114	Λευκό	20	16	5,9/109,1	<b>9,80</b>
3800214060053	Κίτρινο	20	16	5,9/109,1	<b>9,80</b>
3800214060299	Γκρι	20	16	5,9/109,1	<b>9,80</b>
3800214060237	Κόκκινο	20	16	5,9/109,1	<b>9,80</b>
3800214060176	Μαύρο	20	16	5,9/109,1	<b>9,80</b>
3800214060350	Μαύρο	20	16	5,9/109,1	<b>9,80</b>
3800214060770	Κόκκινο	20	16	5,9/109,1	<b>9,80</b>
3800150905036	Καφέ	20	16	5,9/109,1	<b>13,70</b>

Χαρτοκιβώτιο		
X1	410	
Y1	310	
Z1	435	



Ευρωπαϊκά		
X2	800	
Y2	1200	
Z2	1020	

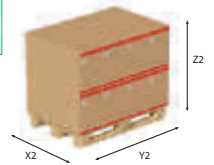

7

## ΓΩΝΙΑ ΥΔΡΟΡΡΟΗΣ 60° ΕΩΣ 160°

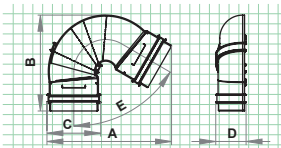

A (mm)	B (mm)	C (mm)	D (mm)	E	F
325	248	140	79	60-160	

### ΚΩΔΙΚΟΣ

ΚΩΔΙΚΟΣ	Χρώμα	Τύπος	Μέγεθος	Βάρος	€
3800150902004	Λευκό	10	24	5,1/136,9	<b>19,50</b>
3800150901984	Κίτρινο	10	24	5,1/136,9	<b>19,50</b>
3800150902042	Γκρι	10	24	5,1/136,9	<b>19,50</b>
3800150902035	Κόκκινο	10	24	5,1/136,9	<b>19,50</b>
3800150902028	Μαύρο	10	24	5,1/136,9	<b>19,50</b>
3800150902066	Μαύρο	10	24	5,1/136,9	<b>19,50</b>
3800150901991	Κόκκινο	10	24	5,1/136,9	<b>19,50</b>
3800150905029	Καφέ	10	24	5,1/136,9	<b>28,00</b>

Χαρτοκιβώτιο		
X1	400	
Y1	300	
Z1	365	



Ευρωπαϊκά		
X2	800	
Y2	1200	
Z2	1245	

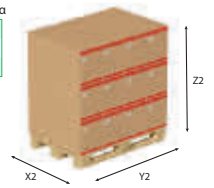

5

## ΤΑΠΑ ΥΔΡΟΡΡΟΗΣ

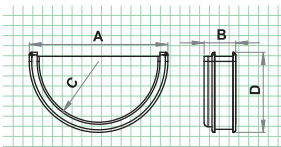

A (mm)	B (mm)	C (mm)	D (mm)	E	F
140	32	62	79		

### ΚΩΔΙΚΟΣ

ΚΩΔΙΚΟΣ	Χρώμα	Τύπος	Μέγεθος	Βάρος	€
3800214060091	Λευκό	20	96	2,1/186,2	<b>3,90</b>
3800214060039	Κίτρινο	20	96	2,1/186,2	<b>3,90</b>
3800214060275	Γκρι	20	96	2,1/186,2	<b>3,90</b>
3800214060213	Κόκκινο	20	96	2,1/186,2	<b>3,90</b>
3800214060152	Μαύρο	20	96	2,1/186,2	<b>3,90</b>
3800214060336	Μαύρο	20	96	2,1/186,2	<b>3,90</b>
3800214060756	Κόκκινο	20	96	2,1/186,2	<b>3,90</b>
3800150905005	Καφέ	20	96	2,1/186,2	<b>5,50</b>

Χαρτοκιβώτιο		
X1	395	
Y1	145	
Z1	163	



Ευρωπαϊκά		
X2	800	
Y2	1200	
Z2	1200	

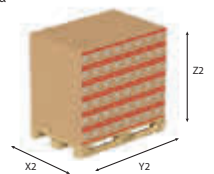



11

## ΓΩΝΙΑ (Α-Θ) ΚΑΘΟΔΟΥ 67° - Ø80

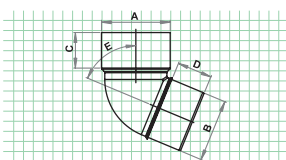

A (mm)	B (mm)	C (mm)	D (mm)	E	F
84	76	43	43	67,5°	

ΚΩΔΙΚΟΣ					€
3800214060428		20	32	2,6/98,8	<b>4,10</b>
3800214060367		20	32	2,6/98,8	<b>4,10</b>
3800214060602		20	32	2,6/98,8	<b>4,10</b>
3800214060541		20	32	2,6/98,8	<b>4,10</b>
3800214060480		20	32	2,6/98,8	<b>4,10</b>
3800214060664		20	32	2,6/98,8	<b>4,10</b>
3800214060787		20	32	2,6/98,8	<b>4,10</b>
3800150905043		20	32	2,6/98,8	<b>5,70</b>

Χαρτοκιβώτιο

X1	395
Y1	285
Z1	275



Ευρωπαϊκά

X2	800
Y2	1200
Z2	1250

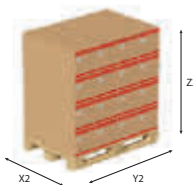

12

## ΓΩΝΙΑ (Α-Θ) ΚΑΘΟΔΟΥ 87,5° - Ø80

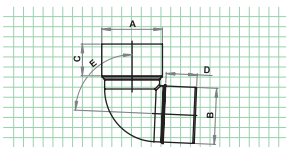

A (mm)	B (mm)	C (mm)	D (mm)	E	F
84	76	43	43	87,5°	

ΚΩΔΙΚΟΣ					€
3800214060435		20	32	3,8/103,8	<b>4,10</b>
3800214060374		20	32	3,8/103,8	<b>4,10</b>
3800214060619		20	32	3,8/103,8	<b>4,10</b>
3800214060558		20	32	3,8/103,8	<b>4,10</b>
3800214060497		20	32	3,8/103,8	<b>4,10</b>
3800214060671		20	32	3,8/103,8	<b>4,10</b>
3800214060794		20	32	3,8/103,8	<b>4,10</b>
3800150905050		20	32	3,8/103,8	<b>5,70</b>

Χαρτοκιβώτιο

X1	395
Y1	285
Z1	275



Ευρωπαϊκά

X2	800
Y2	1200
Z2	1250

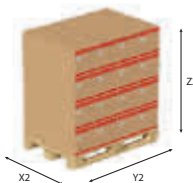

13

## ΓΩΝΙΑ ΤΕΡΜΑΤΙΚΗ ΚΑΘΟΔΟΥ Ø80

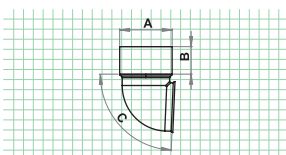

A (mm)	B (mm)	C	D	E	F
84	43	87,5°			

ΚΩΔΙΚΟΣ					€
3800214060855		10	96	1,0/94,4	<b>4,30</b>
3800214060848		10	96	1,0/94,4	<b>4,30</b>
3800214060886		10	96	1,0/94,4	<b>4,30</b>
3800214060879		10	96	1,0/94,4	<b>4,30</b>
3800214060862		10	96	1,0/94,4	<b>4,30</b>
3800214060893		10	96	1,0/94,4	<b>4,30</b>
3800214060909		10	96	1,0/94,4	<b>4,30</b>
3800150905067		10	96	1,0/94,4	<b>5,90</b>

Χαρτοκιβώτιο

X1	395
Y1	145
Z1	163



Ευρωπαϊκά

X2	800
Y2	1200
Z2	1200

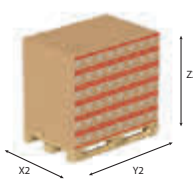

14

## ΣΥΝΔΕΣΜΟΣ (Α-Θ) ΣΩΛΗΝΑ Ø80

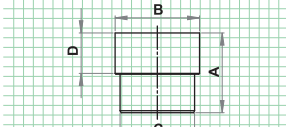

A (mm)	B (mm)	C (mm)	D (mm)	E	F
79	85	75	45		

ΚΩΔΙΚΟΣ					€
3800214060442		18	96	1,6/144,0	<b>4,10</b>
3800214060381		18	96	1,6/144,0	<b>4,10</b>
3800214060626		18	96	1,6/144,0	<b>4,10</b>
3800214060565		18	96	1,6/144,0	<b>4,10</b>
3800214060503		18	96	1,6/144,0	<b>4,10</b>
3800214060688		18	96	1,6/144,0	<b>4,10</b>
3800214060800		18	96	1,6/144,0	<b>4,10</b>
3800150905074		18	96	1,6/144,0	<b>5,70</b>

Χαρτοκιβώτιο

X1	395
Y1	145
Z1	163



Ευρωπαϊκά

X2	800
Y2	1200
Z2	1200

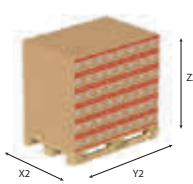

15

## ΣΤΗΡΙΓΜΑ ΣΩΛΗΝΑ Ø80

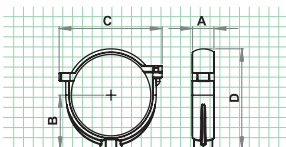

A (mm)	B (mm)	C (mm)	D (mm)	E	F
22	53	104	98		

ΚΩΔΙΚΟΣ					€
3800214060459		100	40	4,0/142,6	<b>3,30</b>
3800214060398		100	40	4,0/142,6	<b>3,30</b>
3800214060633		100	40	4,0/142,6	<b>3,30</b>
3800214060572		100	40	4,0/142,6	<b>3,30</b>
3800214060510		100	40	4,0/142,6	<b>3,30</b>
3800214060695		100	40	4,0/142,6	<b>3,30</b>
3800214060817		100	40	4,0/142,6	<b>3,30</b>
3800150905081		100	40	4,0/142,6	<b>4,60</b>

Χαρτοκιβώτιο

X1	395
Y1	295
Z1	180



Ευρωπαϊκά

X2	800
Y2	1200
Z2	1110

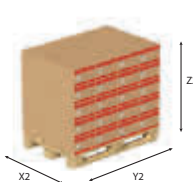

## ΣΕΤ (10 ΤΜΧ.) ΣΤΡΙΦΩΝΙ + ΠΑΞΙΜΑΔΙ + ΟΥΠΑΤ ΓΙΑ ΣΤΗΡΙΓΜΑ ΣΩΛΗΝΑ Ø80



ΚΩΔΙΚΟΣ	€
0000D020	<b>5,40/ Σετ</b>





17

**ΣΤΗΡΙΓΜΑ ΚΑΘΕΤΗΣ ΕΠΙΦΑΝΕΙΑΣ**

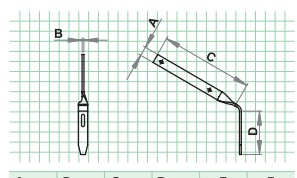

A (mm)	B (mm)	C (mm)	D (mm)	E	F
20	4	200	93		

ΚΩΔΙΚΟΣ				€
3800214060923	100	48	17,8/727,9	<b>5,20</b>

Χαρτοκιβώτιο	Ευρωπαϊκά
X1 395	X2 800
Y1 145	Y2 1200
Z1 163	Z2 660

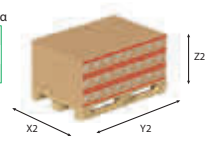
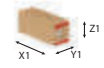

16

**ΣΤΗΡΙΓΜΑ ΟΡΙΖΟΝΤΙΑΣ ΕΠΙΦΑΝΕΙΑΣ**

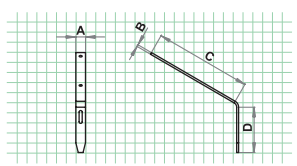

A (mm)	B (mm)	C (mm)	D (mm)	E	F
20	4	200	93		

ΚΩΔΙΚΟΣ				€
3800214060916	100	48	7,6/719,9	<b>4,10</b>

Χαρτοκιβώτιο	Ευρωπαϊκά
X1 395	X2 800
Y1 145	Y2 1200
Z1 163	Z2 660

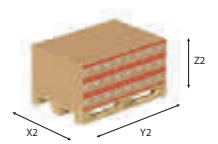
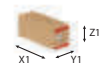

19

**ΣΤΗΡΙΓΜΑ ΥΔΡΟΡΡΟΗΣ ΓΙΑ ΕΛΛΕΝΙΤ**

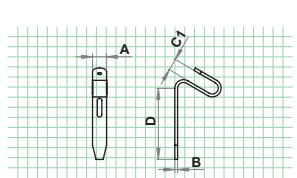

A (mm)	B (mm)	C1 (mm)	D (mm)	E	F
20	4	17	100		

ΚΩΔΙΚΟΣ				€
3800214062422	90	48	12,9/529,1	<b>5,20</b>

Χαρτοκιβώτιο	Ευρωπαϊκά
X1 395	X2 800
Y1 145	Y2 1200
Z1 163	Z2 660

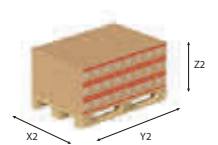
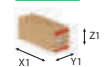

18

**ΣΤΗΡΙΓΜΑ ΥΔΡΟΡΡΟΗΣ ΓΙΑ ΚΕΡΑΜΙΔΙ**

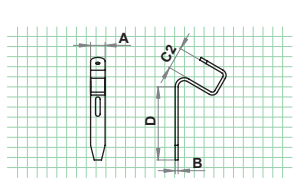

A (mm)	B (mm)	C2 (mm)	D (mm)	E	F
20	4	30	100		

ΚΩΔΙΚΟΣ				€
3800214062415	90	48	13,1/524,9	<b>5,20</b>

Χαρτοκιβώτιο	Ευρωπαϊκά
X1 395	X2 800
Y1 145	Y2 1200
Z1 163	Z2 660

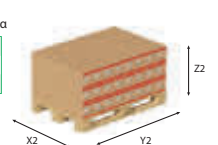

20

**ΜΠΟΥΛΟΝΙ & ΠΑΞΙΜΑΔΙ Μ6Χ16 ΓΙΑ ΑΓΚΙΣΤΡΑ ΔΟΚΟΥ**



**M6X16**  
10 pcs. in package  
100 packages in box

ΚΩΔΙΚΟΣ				€
3800214060930	100	48	4,9/212,1	<b>3,20</b>

Χαρτοκιβώτιο	Ευρωπαϊκά
X1 395	X2 800
Y1 145	Y2 1200
Z1 163	Z2 660

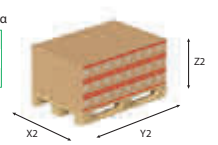
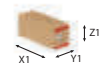

8

**ΛΙΠΑΝΤΙΚΟ ΣΩΛΗΝΑΡΙΟ**



ΚΩΔΙΚΟΣ				€
3800150903148	30	42	8,17/355,2	<b>11,00</b>

Χαρτοκιβώτιο
X1 190
Y1 240
Z1 150



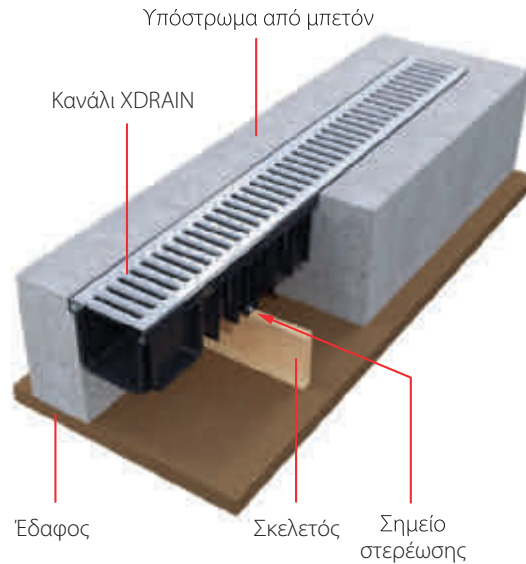

- Εξαιρετική αντοχή
- Ευελιξία στο σχεδιασμό
- Βιώσιμες υβριδικές κατασκευές
- Γρήγορη και εύκολη εγκατάσταση
- Σύστημα κλειδώματος μονού κλικ
- Ελάχιστη συντήρηση

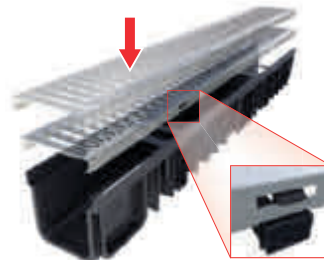

**Συναρμολόγηση:** πιέστε με ένα κατασαβίδι το κλιπ της σχάρας και σπρώξτε τη σχάρα μέχρι ασφαλούς στερέωσης.



**Αποσυναρμολόγηση:** πιέστε με ένα κατασαβίδι το κλιπ της σχάρας, απελευθερώστε και τραβήξτε τη σχάρα.



ΚΑΝΑΛΙ XDRAIN 130/90 ΜΕ HDPE ΣΧΑΡΑ



ΚΑΝΑΛΙ XDRAIN 130/50 ΜΕ HDPE ΣΧΑΡΑ



ΚΑΝΑΛΙ XDRAIN 130/90 ΜΕ ΓΑΛΒΑΝΙΖΕ ΣΧΑΡΑ



ΚΑΝΑΛΙ XDRAIN 130/90 ΜΕ ΑΝΟΞΕΙΔΩΤΗ ΣΧΑΡΑ



ΚΑΝΑΛΙ XDRAIN 130/50 ΜΕ ΓΑΛΒΑΝΙΖΕ ΣΧΑΡΑ



ΚΑΝΑΛΙ XDRAIN 130/50 ΜΕ ΑΝΟΞΕΙΔΩΤΗ ΣΧΑΡΑ



ΚΙΤ XDRAIN 130/90 2 ΤΕΛΙΚΕΣ ΤΑΠΕΣ & 1 ΕΞΟΔΟΣ Ø100/110

ΚΙΤ XDRAIN 130/50 2 ΤΕΛΙΚΕΣ ΤΑΠΕΣ & 1 ΕΞΟΔΟΣ Ø100/110

ΚΙΤ XDRAIN 130/90 ΤΕΛΙΚΗ ΤΑΠΑ & ΤΕΛΙΚΗ ΤΑΠΑ ΜΕ ΕΞΟΔΟ Ø100/110

XDRAIN 130/50 ΤΕΛΙΚΗ ΤΑΠΑ ΜΕ ΕΞΟΔΟ Ø40

XDRAIN 130/50 ΣΕΤ ΜΕ ΤΑΠΑ & ΕΞΟΔΟ Ø40

Κωδ.	Περιγραφή	€
<b>DVXD13050PE</b>	DV-XDRAIN κανάλι 130/50 (0,5m) + HDPE σχάρα (A15)	<b>10,20</b>
<b>DVXD13090PE</b>	DV-XDRAIN κανάλι 130/90 (0,5m) + HDPE σχάρα (A15)	<b>11,40</b>
<b>DVXD13050</b>	DV-XDRAIN κανάλι 130/50 (1m) + Γαλβ. σχάρα (B125)	<b>23,20</b>
<b>DVXD13090</b>	DV-XDRAIN κανάλι 130/90 (1m) + Γαλβ. σχάρα (B125)	<b>26,00</b>
<b>DVXD13050INOX</b>	DV-XDRAIN κανάλι 130/50 (1m) + Inox σχάρα (B125)	<b>76,00</b>
<b>DVXD13090INOX</b>	DV-XDRAIN κανάλι 130/90 (1m) + Inox σχάρα (B125)	<b>80,00</b>
<b>DVXD13050T</b>	DV-XDRAIN (130/50) ΕΞΟΔΟΣ Ø40 ΤΕΛΙΚΗ ΤΑΠΑ	<b>3,50</b>
<b>DVXD13050K2</b>	DV-XDRAIN ΚΙΤ (130/50) 1-ΤΑΠΑ + ΤΑΠΑ ΜΕ ΕΞΟΔΟ Ø40	<b>5,60</b>
<b>DVXD13050K</b>	DV-XDRAIN Κιτ (130/50) 2 τάπες + καθ. έξοδος Ø100/Ø110	<b>10,40</b>
<b>DVXD13090K</b>	DV-XDRAIN Κιτ (130/90) 2 τάπες + καθ. έξοδος Ø100/Ø110	<b>11,00</b>
<b>DVXD13090K2</b>	DV-XDRAIN Κιτ (130/90) 1 τάπα + τάπα με έξοδο Ø100/Ø110	<b>11,00</b>

Ασφαλής στερέωση **ΜΟΝΟΥ ΚΛΙΚ**

Υψηλής ποιότητας HDPE υλικό ανθεκτικό στη διάβρωση, τα χημικά και την ψύξη

Ποικιλία σχαρών κλάσης φόρτου από A15 έως C250

Παραγωγή βασισμένη στις αρχές της Βιώσιμης Ανάπτυξης

Συνδυασμένη απορροή DN100 και DN110

Συνδυασμένη απορροή DN100 και DN110

Οδηγοί σημεία στερέωσης κατά την εγκατάσταση

58 ραβδώσεις για επιπλέον ενίσχυση

Γρήγορη και εύκολη πλευρική σύνδεση

Πολυάριθμοι πλευρικοί θάλαμοι για σίγουρη στερέωση στο υπόστρωμα από μπετόν

Σχάρα γαλβανιζέ με σταυρωτές ραβδώσεις και αντιολισθητικό σύστημα πιστοποιημένη για κλάση φόρτου **B125**.

Σχάρα ανοξείδωτη πιστοποιημένη για κλάση φόρτου **B125**.

1. Λιθόστρωτο
2. Ενδιάμεσο στρώμα
3. Στρώμα έδρασης
4. Κατώτερο στρώμα
5. Τιμάντο

Η εγκατάσταση των καναλιών XDRAIN απαιτεί την προετοιμασία ενός υποστρώματος από μπετόν ελαχίστων διαστάσεων S και H, όπως απεικονίζεται άνω και καθορίζεται στον πίνακα δίπλα.

Ελάχιστο Ύψος (H)	100 mm	100 mm	200 mm
Ελάχιστο Πάχος (S)	100 mm	100 mm	200 mm
Κλάση φόρτου (EN 1433)	A15	B125	C250
Εφαρμοζ. φόρτος (EN 1433)	15 kN	125 kN	250 kN

## Σχάρα με τελάρo γαλβανιζέ, με λάμα στήριξης 25 X 2 (ύψος X πάχος mm) και βροχίδα σχάρας 33 X 11 (mm X mm).

**ΚΑΤΑΛΛΗΛΗ ΓΙΑ ΤΑΚΟΥΝΙΑ**

**A15**

Κωδ.	Μέγεθος Σχάρας (mm) Μ X Φ	Τμχ./Συσκ.	€
09G1321	1000 X 150	48	82,00
09G1322	1000 X 200	48	100,00
09G1323	1000 X 250	48	118,00
09G1324	1000 X 300	48	135,00
09G1325	1000 X 400	48	176,00
09G1326	1000 X 500	48	210,00

**XDRAIN 130/50** Κανάλι με γαλβανιζέ σχάρα 1M

A (mm)	B (mm)	C (mm)	D (mm)	€
1000	134	81	50	

**XDRAIN 130/90** Κανάλι με γαλβανιζέ σχάρα 1M

A (mm)	B (mm)	C (mm)	D (mm)	€
1000	134	121	90	



## ΜΗΧΑΝΙΣΜΟΙ ΑΕΡΟΣ

Για τρύπα καζανακιού από 16-39mm.



**ΜΗΧΑΝΙΣΜΟΣ ΑΕΡΟΣ  
ΜΕ ΣΤΕΝΟ ΜΠΟΥΤΟΝ Νο1**

ΚΩΔΙΚΟΣ	ΣΥΣΚ.	ΤΙΜΗ €
<b>11001</b>	30	<b>13,80</b>
<b>11006</b> με αφρώδες λάστιχο 26002	30	<b>15,00</b>

Για τρύπα καζανακιού από 16-39mm.



**ΜΗΧΑΝΙΣΜΟΣ ΑΕΡΟΣ  
ΜΕ ΦΑΡΔΥ ΜΠΟΥΤΟΝ Νο2**

ΚΩΔΙΚΟΣ	ΣΥΣΚ.	ΤΙΜΗ €
<b>12000</b>	30	<b>14,80</b>

Για τρύπα καζανακιού 39mm.



**ΜΗΧΑΝΙΣΜΟΣ ΑΕΡΟΣ  
No 7E B.T (γωνιακός)**

ΚΩΔΙΚΟΣ	ΣΥΣΚ.	ΤΙΜΗ €
<b>17013</b>	30	<b>16,00</b>



**ΜΗΧΑΝΙΣΜΟΣ DUO SPEK 2/7  
ΜΕ ΔΙΠΛΟ ΜΠΟΥΤΟΝ Νο2/7**

ΚΩΔΙΚΟΣ	ΣΥΣΚ.	ΤΙΜΗ €
<b>27142</b>	15	<b>24,00</b>



**ΜΗΧΑΝΙΣΜΟΣ ΑΕΡΟΣ  
No 7E (κουμπωτός)**

ΚΩΔΙΚΟΣ	ΣΥΣΚ.	ΤΙΜΗ €
<b>18001</b>	25	<b>12,00</b>



**ΜΗΧΑΝΙΣΜΟΣ ΑΕΡΟΣ  
No 7E B.T (κουμπωτός)**

ΚΩΔΙΚΟΣ	ΣΥΣΚ.	ΤΙΜΗ €
<b>18002</b>	25	<b>13,40</b>

(Κατάλληλος για αντικατάσταση IDEAL STANDARD)

## ΜΗΧΑΝΙΣΜΟΙ ΑΕΡΟΣ ΝΕΜΟ



### ΜΗΧΑΝΙΣΜΟΣ ΑΕΡΟΣ ΝΕΜΟ Νο1

ΚΩΔΙΚΟΣ	ΣΥΣΚ.	ΤΙΜΗ €
<b>31000</b>	30	<b>10,50</b>

\*με φλοτέρ 62123



62123



### ΜΗΧΑΝΙΣΜΟΣ ΑΕΡΟΣ SPECIAL ΝΕΜΟ Νο1

ΚΩΔΙΚΟΣ	ΣΥΣΚ.	ΤΙΜΗ €
<b>31045</b>	30	<b>11,70</b>

\*με φλοτέρ 62123

ΚΩΔΙΚΟΣ	ΣΥΣΚ.	ΤΙΜΗ €
<b>31027</b>	30	<b>11,50</b>

\*με φλοτέρ 62220

ΚΩΔΙΚΟΣ	ΣΥΣΚ.	ΤΙΜΗ €
<b>31088</b>	30	<b>12,70</b>

\*με φλοτέρ 61123



62123



62220



61123



### ΜΗΧΑΝΙΣΜΟΣ ΑΕΡΟΣ SPECIAL ΝΕΜΟ Νο1

ΚΩΔΙΚΟΣ	ΣΥΣΚ.	ΤΙΜΗ €
<b>32036</b>	30	<b>18,00</b>

\*με φλοτέρ 68220



68220



## ΜΠΟΥΤΟΝ ΜΗΧΑΝΙΣΜΩΝ ΑΕΡΟΣ



### ΜΠΟΥΤΟΝ ΣΤΕΝΟ No 1

ΚΩΔΙΚΟΣ	ΣΥΣΚ.	ΤΙΜΗ €
10100	30	2,80



### ΜΠΟΥΤΟΝ ΦΑΡΔΥ No 2

ΚΩΔΙΚΟΣ	ΣΥΣΚ.	ΤΙΜΗ €
10200	20	3,90



### ΜΠΟΥΤΟΝ No 7E

ΚΩΔΙΚΟΣ	ΣΥΣΚ.	ΤΙΜΗ €
10790	20	4,60



Καλύπτει άψογα διαμέτρους τρύπας στο καπάκι από το καζανάκι 16mm έως 39mm.

### ΜΠΟΥΤΟΝ DUO SPEK 2/2 B.T.

ΚΩΔΙΚΟΣ	ΣΥΣΚ.	ΤΙΜΗ €
20200	1	7,00



Καλύπτει άψογα διαμέτρους τρύπας στο καπάκι από το καζανάκι 39mm. Διατίθεται και σε μπρονζέ.

### ΜΠΟΥΤΟΝ DUO SPEK 2/7 B.T.

ΚΩΔΙΚΟΣ	ΣΥΣΚ.	ΤΙΜΗ €
20700	1	7,00



Καλύπτει άψογα διαμέτρους τρύπας στο καπάκι από το καζανάκι 39mm ενώ έρχεται επίπεδο στο καπάκι.

### ΜΠΟΥΤΟΝ DUO SPEK 2/7E B.T.

ΚΩΔΙΚΟΣ	ΣΥΣΚ.	ΤΙΜΗ €
20703	1	7,00



### ΜΠΟΥΤΟΝ No 7E B.T.

ΚΩΔΙΚΟΣ	ΣΥΣΚ.	ΤΙΜΗ €
10795	1	6,00

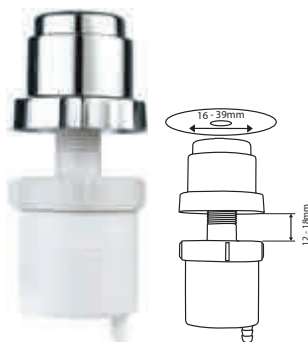

### ΜΠΟΥΤΟΝ No 2 Μακριά Βόλτα (Ειδικές Περιπτώσεις)

ΚΩΔΙΚΟΣ	ΣΥΣΚ.	ΤΙΜΗ €
10210	1	5,20

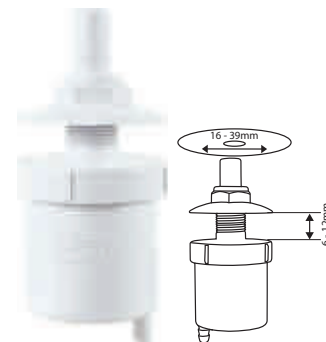

### ΜΠΟΥΤΟΝ No 1 Λευκό

ΚΩΔΙΚΟΣ	ΣΥΣΚ.	ΤΙΜΗ €
10106	1	2,20



### Σωληνάκι διάφανο

ΚΩΔΙΚΟΣ	ΣΥΣΚ.	ΤΙΜΗ €
11009 Ø3,5 x 33cm	1	0,34
11099 Ø3,5 x 1m	1	1,00



### Λάστιχο φούσκα βαλβίδος SPEK

ΚΩΔΙΚΟΣ	ΣΥΣΚ.	ΤΙΜΗ €
14100	40	0,90



### Λάστιχο φουσκάκι SPEK

ΚΩΔΙΚΟΣ	ΣΥΣΚ.	ΤΙΜΗ €
14101	50	0,45

## ΚΑΖΑΝΑΚΙΑ



### ΚΑΖΑΝΑΚΙ ΠΑΤΗΤΟ (μπουτόν)

ΚΩΔΙΚΟΣ	ΜΠΟΥΤΟΝ	ΧΩΡΗΤΙΚΟΤΗΤΑ	ΣΥΣΚ.	ΤΙΜΗ €
46003	ΛΕΥΚΟ	9lit.	6	20,00
46002	ΧΡΩΜΕ	9lit.	6	21,00



### ΣΤΡΟΓΓΥΛΟ ΜΕΤΑΛΛΙΚΟ ΚΑΖΑΝΑΚΙ

ΚΩΔΙΚΟΣ	ΧΩΡΗΤΙΚΟΤΗΤΑ	ΣΥΣΚ.	ΤΙΜΗ €
46100	9 lit.	6	49,00



Από ειδικό ABS και εσωτερική επένδυση από φελιζόλ

### ΚΑΖΑΝΑΚΙ ΓΩΝΙΑΚΟ ΑΝΓΟΛΟ ΥΨΗΛΗΣ ΠΙΕΣΕΩΣ

ΚΩΔΙΚΟΣ	ΧΩΡΗΤΙΚΟΤΗΤΑ	ΣΥΣΚ.	ΤΙΜΗ €
46106	9lit.	4	73,00



### ΚΑΖΑΝΑΚΙ ΤΡΙΤΩΝ ΧΡΩΜΕ (ΜΠΟΥΤΟΝ)

ΚΩΔΙΚΟΣ	ΧΩΡΗΤΙΚΟΤΗΤΑ	ΣΥΣΚ.	ΤΙΜΗ €
46007	10lit.	5	40,00



### ΣΤΡΟΓΓΥΛΟ ΜΕΤΑΛΛΙΚΟ ΚΑΖΑΝΑΚΙ ΝΕΜΟ

ΚΩΔΙΚΟΣ	ΧΩΡΗΤΙΚΟΤΗΤΑ	ΣΥΣΚ.	ΤΙΜΗ €
46111	9lit.	6	46,00



### ΚΑΖΑΝΑΚΙ ΤΡΙΤΩΝ ΒΑΡΕΩΣ ΤΥΠΟΥ DUO SPEK

ΚΩΔΙΚΟΣ	ΧΩΡΗΤΙΚΟΤΗΤΑ	ΣΥΣΚ.	ΤΙΜΗ €
46903	10lit.	5	45,00



### ΣΤΡΟΓΓΥΛΟ ΠΛΑΣΤΙΚΟ ΚΑΖΑΝΑΚΙ ΝΕΜΟ

ΚΩΔΙΚΟΣ	ΧΩΡΗΤΙΚΟΤΗΤΑ	ΣΥΣΚ.	ΤΙΜΗ €
46113*	9 lit.	6	18,00

### ΑΝΤΑΛΛΑΚΤΙΚΟΣ ΜΗΧΑΝΙΣΜΟΣ 1"1/4 SPEK ΜΠΟΥΤΟΝ ΛΕΥΚΟ ΓΙΑ ΣΤΡΟΓΓΥΛΑ ΚΑΖΑΝΑΚΙΑ

ΚΩΔΙΚΟΣ	ΣΥΣΚ.	ΤΙΜΗ €
16001	1	8,00

\*Παραδίδεται με αμοντάριστο μηχανισμό SPEK

## ΦΛΟΤΕΡ

### ΦΛΟΤΕΡ Β.Τ. ΠΛΑΪ-ΠΥΘΕΜΕΝΟΣ ΡΥΘΜΙΖΟΜΕΝΟ 5-23cm

ΚΩΔΙΚΟΣ	ΔΙΑΣΤΑΣΗ	ΣΥΣΚ.	ΤΙΜΗ €
61423	3/8	10	5,00
61123	1/2	40	4,80

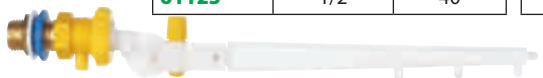

### ΦΛΟΤΕΡ ΠΛΑΣΤΙΚΟ ΠΛΑΪ-ΠΥΘΕΜΕΝΟΣ ΡΥΘΜΙΖΟΜΕΝΟ 9-23cm

ΚΩΔΙΚΟΣ	ΔΙΑΣΤΑΣΗ	ΣΥΣΚ.	ΤΙΜΗ €
62323	3/8	10	2,00
62123	1/2	40	2,20



### ΦΛΟΤΕΡ Β.Τ. ΠΛΑΪΝΟ 20cm

ΚΩΔΙΚΟΣ	ΔΙΑΣΤΑΣΗ	ΣΥΣΚ.	ΤΙΜΗ €
61420	3/8	10	4,60
61120	1/2	20	4,50

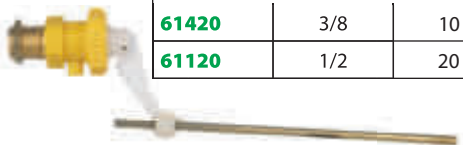

### ΦΛΟΤΕΡ Ε.Τ. ΠΛΑΪΝΟ 20cm

ΚΩΔΙΚΟΣ	ΔΙΑΣΤΑΣΗ	ΣΥΣΚ.	ΤΙΜΗ €
61020	3/8	10	5,20
61220	1/2	20	4,80



### ΦΛΟΤΕΡ ΠΛΑΣΤΙΚΟ ΠΛΑΪ-ΠΥΘΕΜΕΝΟΣ 20cm

ΚΩΔΙΚΟΣ	ΔΙΑΣΤΑΣΗ	ΣΥΣΚ.	ΤΙΜΗ €
62020	3/8	10	2,40
62220	1/2	20	2,40

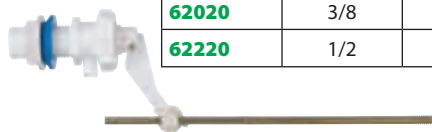

### ΦΛΟΤΕΡ Β.Τ. SUPER 25cm

ΚΩΔΙΚΟΣ	ΔΙΑΣΤΑΣΗ	ΣΥΣΚ.	ΤΙΜΗ €
61030	3/8	10	7,00
61150	1/2	20	6,80



### ΦΛΟΤΕΡ Β.Τ. ΠΛΑΪΝΟ 25cm

ΚΩΔΙΚΟΣ	ΔΙΑΣΤΑΣΗ	ΣΥΣΚ.	ΤΙΜΗ €
61320	3/4	10	8,00

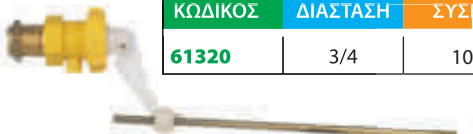

### ΦΛΟΤΕΡ Ε.Τ. ΠΛΑΪΝΟ 20cm

ΚΩΔΙΚΟΣ	ΔΙΑΣΤΑΣΗ	ΣΥΣΚ.	ΤΙΜΗ €
60120	1/2	20	5,20

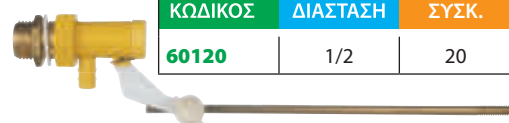

### ΦΛΟΤΕΡ Β.Τ. ΠΑΤΗΤΟ ΡΥΘΜΙΖΟΜΕΝΟ

ΚΩΔΙΚΟΣ	ΔΙΑΣΤΑΣΗ	ΣΥΣΚ.	ΤΙΜΗ €
61107	1/2	10	7,80



### ΛΑΣΤΙΚΟ ΕΣΩΤΕΡΙΚΟ ΓΙΑ ΦΛΟΤΕΡ SPEK

ΚΩΔΙΚΟΣ	ΣΥΣΚ.	ΤΙΜΗ €
14071	1	0,14



### ΦΛΟΤΕΡ ΠΛΑΣΤΙΚΟ ΠΑΤΗΤΟ ΡΥΘΜΙΖΟΜΕΝΟ

ΚΩΔΙΚΟΣ	ΣΥΝΔΕΣΗ	ΣΥΣΚ.	ΤΙΜΗ €
62306	1/2	10	1,60



### ΦΛΟΤΕΡ ΟΡΘΙΟ ΑΘΟΥΡΥΒΟ ΡΥΘΜΙΖΟΜΕΝΟ

ΚΩΔΙΚΟΣ	ΔΙΑΣΤΑΣΗ	ΣΥΣΚ.	ΤΙΜΗ €
68219	3/8	10	6,60
68220	1/2	15	7,40



### ΦΛΟΤΕΡ ΠΛΑΣΤΙΚΟ ΠΥΘΕΜΕΝΟΣ ΟΡΘΙΟ ΑΘΟΥΡΥΒΟ 15cm

ΚΩΔΙΚΟΣ	ΔΙΑΣΤΑΣΗ	ΣΥΣΚ.	ΤΙΜΗ €
68015	3/8	10	8,00
68215	1/2	15	7,60



## ΦΛΟΤΕΡ & ΣΙΦΩΝΙΑ ΣΠΙΡΑΛ



**ΦΛΟΤΕΡ ΚΑΘΕΤΟ  
1/2 & 3/8 Β.Τ.  
ΑΥΞΟΜΕΙΟΥΜΕΝΟ**

ΚΩΔΙΚΟΣ	ΣΥΣΚ.	ΤΙΜΗ €
61310 (1/2")	8	13,80
61311 (3/8")	8	11,70



**ΦΛΟΤΕΡ ΠΛΑΪΝΟ  
1/2 Β.Τ.**

ΚΩΔΙΚΟΣ	ΣΥΣΚ.	ΤΙΜΗ €
62136	8	12,50

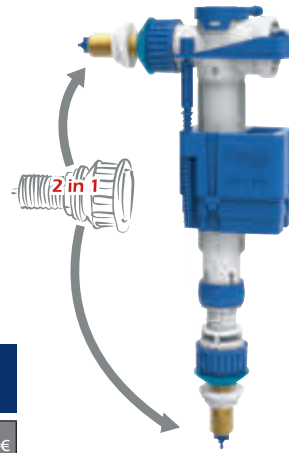

- Εύκολη ρύθμιση
- Αθόρυβο
- Ρυθμιζόμενος πλωτήρας καθ' ύψος
- Τηλεσκοπική ρύθμιση ύψους

**ΦΛΟΤΕΡ 1/2 & 3/8  
ΚΑΘΕΤΟ/ΠΛΑΪΝΟ  
Β.Τ. "ΕΝΑ ΓΙΑ ΟΛΑ"**

ΚΩΔΙΚΟΣ	ΣΥΣΚ.	ΤΙΜΗ €
11355	12	20,00
11356 ΠΛΑΣΤΙΚΟ	8	15,00



**ΦΛΟΤΕΡ ΠΛΑΣΤΙΚΟ  
ΠΛΑΪΝΟ "ΚΑΣΕΤΑ"  
ΑΘΟΥΡΒΟ 1/2**

ΚΩΔΙΚΟΣ	ΣΥΣΚ.	ΤΙΜΗ €
62132	12	6,00



**ΦΛΟΤΕΡ ΚΑΘΕΤΟ 1/2  
ΑΥΞΟΜΕΙΟΥΜΕΝΟ  
ΑΘΟΥΡΒΟ**

ΚΩΔΙΚΟΣ	ΣΥΣΚ.	ΤΙΜΗ €
62143	8	8,30



**ΦΛΟΤΕΡ ΠΛΑΪΝΟ 1/2  
ΑΘΟΥΡΒΟ**

ΚΩΔΙΚΟΣ	ΣΥΣΚ.	ΤΙΜΗ €
62145	8	8,20

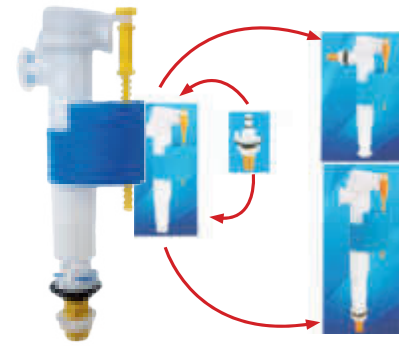

**ΦΛΟΤΕΡ ΑΘΟΥΡΒΟ  
UNIVERSAL 1/2 & 3/8  
ΚΑΘΕΤΟ / ΠΛΑΪΝΟ**

ΚΩΔΙΚΟΣ	ΣΥΣΚ.	ΤΙΜΗ
40-018	1	12,50

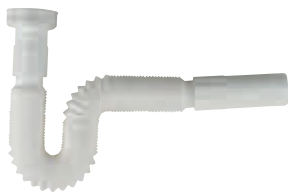

**ΣΙΦΩΝΙ ΣΠΙΡΑΛ ΜΕ ΠΛΑΣΤΙΚΗ  
ΟΥΡΑ**

ΚΩΔΙΚΟΣ	ΔΙΑΣΤΑΣΗ	ΣΥΣΚ.	ΤΙΜΗ €
41416	1"1/4 x Ø32	50	3,10
41412	1"1/2 x Ø40	50	3,10



**ΣΙΦΩΝΙ ΣΠΙΡΑΛ ΜΕ ΜΕΤΑΛΛΙΚΗ  
ΟΥΡΑ**

ΚΩΔΙΚΟΣ	ΔΙΑΣΤΑΣΗ	ΣΥΣΚ.	ΤΙΜΗ €
41413	1"1/4 x Ø32	50	4,80



**ΣΙΦΩΝΙ ΣΠΙΡΑΛ  
ΠΛΑΣΤΙΚΟ ΧΡΩΜΙΟΜΕΝΟ**

ΚΩΔΙΚΟΣ	ΔΙΑΣΤΑΣΗ	ΣΥΣΚ.	ΤΙΜΗ €
41442	1"1/4 x Ø32	50	6,80
41441	1"1/2 x Ø40	50	6,80

## ΦΛΟΤΕΡ ΣΦΥΡΗΛΑΤΑ



ΚΩΔΙΚΟΣ	ΠΕΡΙΓΡΑΦΗ	ΣΥΣΚ.	ΤΙΜΗ €
9010664	ΦΛΟΤΕΡ 1/2 ΧΡΩΜΕ Β.Τ. ΠΑΞΙΜΑΔΙ ΟΡΕΙΧΑΛΚΙΝΟ (518/4)	100	12,00



ΚΩΔΙΚΟΣ	ΠΕΡΙΓΡΑΦΗ	ΣΥΣΚ.	ΤΙΜΗ €
9010610	ΦΛΟΤΕΡ ΙΤΑΛΙΑΣ 1/2 ΧΡΩΜΕ (510/3) ΜΑΚΡΥ ΟΡ. (ΣΠΕΙΡΩΜΑ 1/4)	100	10,00



ΚΩΔΙΚΟΣ	ΠΕΡΙΓΡΑΦΗ	ΣΥΣΚ.	ΤΙΜΗ €
9010606	ΦΛΟΤΕΡ 1/2 ΜΑΚΡΥ ΟΡΕΙΧΑΛΚΙΝΟ ΙΤΑΛΙΑΣ Β.Τ. ΒΕΡΓΑ AISI 430 ST.STEEL	50	16,80



ΚΩΔΙΚΟΣ	ΠΕΡΙΓΡΑΦΗ	ΣΥΣΚ.	ΤΙΜΗ €
9010681	ΦΛΟΤΕΡ 3/8 ΓΕΡΜΑΝΙΑΣ ΟΡΕΙΧΑΛΚΙΝΟ	50	11,40



ΚΩΔΙΚΟΣ	ΠΕΡΙΓΡΑΦΗ	ΣΥΣΚ.	ΤΙΜΗ €
9010611	ΦΛΟΤΕΡ ΙΤΑΛΙΑΣ 3/4 ΧΡΩΜΕ (511/2) ΒΕΡΓΑ AISI 430 ST.STEEL	50	13,50
9010612	ΦΛΟΤΕΡ ΙΤΑΛΙΑΣ 1" ΧΡΩΜΕ (511/2) ΒΕΡΓΑ AISI 430 ST.STEEL	50	16,20
9010613	ΦΛΟΤΕΡ ΙΤΑΛΙΑΣ 1"1/4 ΜΑΚΡΥ ΟΡ. (511/6)	10	41,10
9010614	ΦΛΟΤΕΡ ΙΤΑΛΙΑΣ 1"1/2 (511/6) ΜΑΚΡΥ ΟΡ.	10	50,00
9010615	ΦΛΟΤΕΡ ΙΤΑΛΙΑΣ 2" (511/7) ΜΑΚΡΥ ΟΡ.	5	70,30
9010616	ΦΛΟΤΕΡ ΙΤΑΛΙΑΣ 2"1/2 ΜΑΚΡΥ ΟΡ. (511/15) χυτός ορείχαλκος	1	292,00
9010617	ΦΛΟΤΕΡ ΙΤΑΛΙΑΣ 3" ΜΑΚΡΥ ΟΡ. (511/15)	1	259,60



## ΦΟΥΣΚΕΣ



**ΦΟΥΣΚΑ ΦΛΟΤΕΡ Ø90 ΣΤΡΟΓΓΥΛΗ**

ΚΩΔΙΚΟΣ	ΔΙΑΣΤΑΣΗ	ΣΥΣΚ.	ΤΙΜΗ €
<b>60001</b>	1/2 (σπείρωμα 1/4)	25	<b>0,80</b>



**ΦΟΥΣΚΑ ΦΛΟΤΕΡ Ø90 ΠΛΑΚΕ**

ΚΩΔΙΚΟΣ	ΔΙΑΣΤΑΣΗ	ΣΥΣΚ.	ΤΙΜΗ €
<b>60015</b>	1/2 (σπείρωμα 1/4)	30	<b>0,80</b>



**ΦΟΥΣΚΑ ΦΛΟΤΕΡ Ø115 ΠΛΑΚΕ**

ΚΩΔΙΚΟΣ	ΔΙΑΣΤΑΣΗ	ΣΥΣΚ.	ΤΙΜΗ €
<b>60009</b>	1/2 (σπείρωμα 1/4)	1	<b>4,20</b>



**ΦΟΥΣΚΑ ΦΛΟΤΕΡ ΠΛΑΣΤΙΚΗ ΜΕ ΒΙΔΑ**

ΚΩΔΙΚΟΣ	ΔΙΑΣΤΑΣΗ Ø	ΣΥΣΚ.	ΤΙΜΗ €
<b>60010</b>	120	1	<b>3,80</b>
<b>60011</b>	150	1	<b>5,40</b>
<b>60012</b>	180	1	<b>7,40</b>
<b>60013</b>	220	1	<b>14,00</b>
<b>60014</b>	300	1	<b>46,00</b>

**ΠΙΝΑΚΑΣ ΔΙΑΣΤΑΣΗ ΦΟΥΣΚΑΣ  
ΣΕ ΣΧΕΣΗ ΜΕ ΤΗΝ ΠΙΕΣΗ ΛΕΙΤΟΥΡΓΙΑΣ**

1/2	ΑΠΟ <b>0</b> ΕΩΣ <b>5</b> ΑΤΜ	Ø90
	ΑΠΟ <b>5</b> ΕΩΣ <b>15</b> ΑΤΜ	Ø120
3/4	ΑΠΟ <b>0</b> ΕΩΣ <b>8</b> ΑΤΜ	Ø150
	ΑΠΟ <b>8</b> ΕΩΣ <b>15</b> ΑΤΜ	Ø180
1"	ΑΠΟ <b>0</b> ΕΩΣ <b>8</b> ΑΤΜ	Ø180
	ΑΠΟ <b>8</b> ΕΩΣ <b>15</b> ΑΤΜ	Ø220
1"1/4	ΑΠΟ <b>0</b> ΕΩΣ <b>5</b> ΑΤΜ	Ø220
	ΑΠΟ <b>5</b> ΕΩΣ <b>15</b> ΑΤΜ	Ø300
1"1/2	ΑΠΟ <b>0</b> ΕΩΣ <b>5</b> ΑΤΜ	Ø220
	ΑΠΟ <b>5</b> ΕΩΣ <b>15</b> ΑΤΜ	Ø300
2"	ΑΠΟ <b>0</b> ΕΩΣ <b>5</b> ΑΤΜ	Ø220
	ΑΠΟ <b>5</b> ΕΩΣ <b>15</b> ΑΤΜ	Ø300

## ΕΞΑΡΤΗΜΑΤΑ WC (ΣΥΝΔΕΣΕΙΣ ΛΕΚΑΝΗΣ)

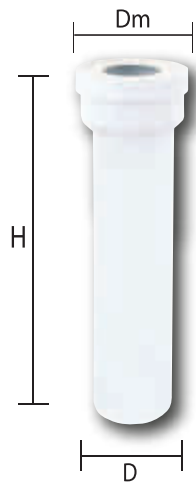

### ΔΙΑΣΤΑΣΕΙΣ

Μεγέθη Διαστάσεις σε χιλιοστά		
D	Dm	H
100	75 / 110	430

**ΙΣΙΟΣ ΣΥΝΔΕΣΜΟΣ WC  
430 x Ø 100 PVC**

ΚΩΔΙΚΟΣ	ΣΥΣΚ.	ΤΙΜΗ €
41774	6	11,00



### ΔΙΑΣΤΑΣΕΙΣ

Μεγέθη Διαστάσεις σε χιλιοστά		
D	Dm	H
100	75 / 110	180

**ΙΣΙΟΣ ΣΥΝΔΕΣΜΟΣ WC  
"ΚΟΝΤΟΣ"  
180 x Ø 100 PVC**

ΚΩΔΙΚΟΣ	ΣΥΣΚ.	ΤΙΜΗ €
11060	8	6,10

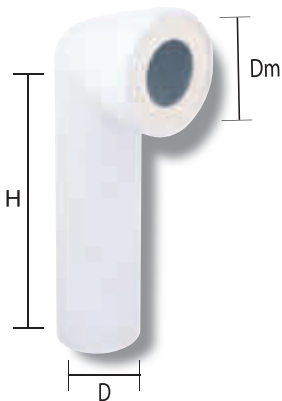

### ΔΙΑΣΤΑΣΕΙΣ

Μεγέθη Διαστάσεις σε χιλιοστά		
D	Dm	H
100	75 / 110	350

**ΓΩΝΙΑΚΟΣ ΣΥΝΔΕΣΜΟΣ  
WC 350 x Ø 100 PVC**

ΚΩΔΙΚΟΣ	ΣΥΣΚ.	ΤΙΜΗ €
41804	8	9,60

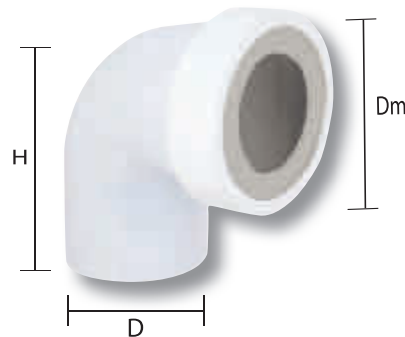

### ΔΙΑΣΤΑΣΕΙΣ

Μεγέθη Διαστάσεις σε χιλιοστά		
D	Dm	H
100	75 / 110	125

**ΓΩΝΙΑΚΟΣ  
ΣΥΝΔΕΣΜΟΣ  
125 x Ø 100 PVC**

ΚΩΔΙΚΟΣ	ΣΥΣΚ.	ΤΙΜΗ €
41805	12	7,40

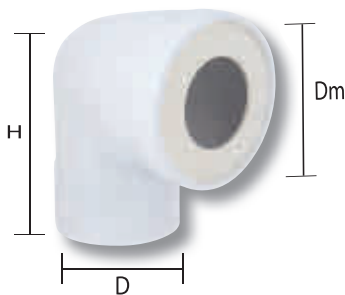

### ΔΙΑΣΤΑΣΕΙΣ

Μεγέθη Διαστάσεις σε χιλιοστά		
D	Dm	H
100	75 / 110	125

**ΓΩΝΙΑΚΟΣ  
ΣΥΝΔΕΣΜΟΣ WC  
125 x Ø 100 ΘΗΛ.**

ΚΩΔΙΚΟΣ	ΣΥΣΚ.	ΤΙΜΗ €
41806	12	7,40



### ΔΙΑΣΤΑΣΕΙΣ

Μεγέθη Διαστάσεις σε χιλιοστά		
D	Dm	H
100	93	150

**ΣΥΣΤΟΛΗ  
Ø 100/90 PVC**

ΚΩΔΙΚΟΣ	ΣΥΣΚ.	ΤΙΜΗ €
41807	10	3,10

## ΕΞΑΡΤΗΜΑΤΑ ΜΠΑΝΙΟΥ



### ΕΠΙΤΟΙΧΙΟΣ ΕΞΑΕΡΙΣΤΗΡΑΣ ΛΕΥΚΟΣ

- Υλικό: Πλαστικό ABS
- Αθόρυβη λειτουργία
- Κλάση μόνωσης: CLASS B
- Οδηγία EN-60335-1, EN-60335-2-80

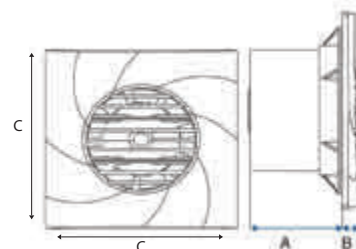

#### ΕΞΑΕΡΙΣΤΗΡΑΣ ΓΕΝΙΚΗΣ ΧΡΗΣΗΣ

ΚΩΔΙΚΟΣ	ΔΙΑΣΤΑΣΗ	ΣΥΣΚ.	ΤΙΜΗ €
49-04002	Ø 100	1/12	25,00
49-04004	Ø 120	1/12	26,80

ΚΩΔΙΚΟΣ	49-04002	49-04004
ΙΣΧΥΣ Watts	14	17
ΠΑΡΟΧΗ m <sup>3</sup> /h	90	190
A - ΒΑΘΟΣ ΣΩΛΗΝΑ	70	76
B - ΠΑΧΟΣ ΠΡΟΣΟΨΗΣ	12	14
C - ΔΙΑΣΤΑΣΕΙΣ mm	160x160	188x188
ΘΟΡΥΒΟΣ dB(A)	47	45
ΒΑΡΟΣ Kg	0.50	0.55



### ΕΠΙΤΟΙΧΙΟΣ ΕΞΑΕΡΙΣΤΗΡΑΣ ΛΕΥΚΟΣ ΜΕ ΑΥΤΟΜΑΤΟ ΚΛΕΙΣΤΡΟ

- Υλικό: Πλαστικό ABS
- Αθόρυβη λειτουργία
- Κλάση μόνωσης: CLASS B
- Οδηγία EN-60335-1, EN-60335-2-80
- Επιλογή για αυτόματο κλείστρο, το οποίο ανοίγει με την ενεργοποίηση του εξαεριστήρα και κλείνει μόλις αυτός απενεργοποιηθεί.

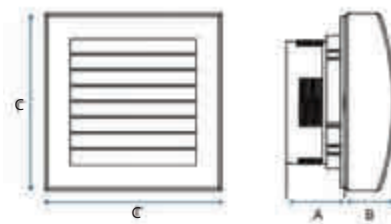

#### ΕΞΑΕΡΙΣΤΗΡΑΣ ΓΕΝΙΚΗΣ ΧΡΗΣΗΣ ΜΕ ΑΥΤΟΜΑΤΟ ΚΛΕΙΣΤΡΟ

ΚΩΔΙΚΟΣ	ΔΙΑΣΤΑΣΗ	ΣΥΣΚ.	ΤΙΜΗ €
49-04012	Ø 100	1/16	71,00
49-04014	Ø 120	1/16	78,00

ΚΩΔΙΚΟΣ	49-04012	49-04014
ΙΣΧΥΣ Watts	20	21
ΠΑΡΟΧΗ m <sup>3</sup> /h	105	195
A - ΒΑΘΟΣ ΣΩΛΗΝΑ	45	55
B - ΠΑΧΟΣ ΠΡΟΣΟΨΗΣ	35	44
C - ΔΙΑΣΤΑΣΕΙΣ mm	150x150	170x170
ΘΟΡΥΒΟΣ dB(A)	45	47
ΒΑΡΟΣ Kg	0.60	0.65

### ΣΥΣΤΟΛΗ ΕΞΑΕΡΙΣΤΗΡΑ 080-0130

#### ΣΥΣΤΟΛΗ ΕΞΑΕΡΙΣΤΗΡΑ

ΚΩΔΙΚΟΣ	ΔΙΑΣΤΑΣΗ	ΣΥΣΚ.	ΤΙΜΗ €
11025	Ø80, Ø100, Ø120, Ø125, Ø130	5	7,90



# ΕΞΑΡΤΗΜΑΤΑ ΓΙΑ ΤΟ ΜΠΑΝΙΟ

## ΑΠΟΦΡΑΚΤΗΡΕΣ

ΚΩΔΙΚΟΣ	ΔΙΑΣΤΑΣΗ	Τιμή / τμχ.
81959	μικρός	3,20
81960	μεγάλος	3,80



## ΛΑΒΗ ΓΙΑ ΚΑΖΑΝΑΚΙΑ ΜΕ ΑΛΥΣΙΔΑ

ΚΩΔΙΚΟΣ	Τιμή / τμχ.
2615	1,35



## ΡΟΔΕΛΕΣ ΒΑΛΒΙΔΩΝ

Υλικό Τ.Ρ.Ε.



ΚΩΔΙΚΟΣ	ΔΙΑΣΤΑΣΗ	Τιμή / Συσκ.
1020	1"1/4	12,00
1021	1"1/2	22,00
1022	2"	26,00

## ΑΞΟΝΑΣ ΧΑΡΤΟΘΗΚΗΣ

ΚΩΔΙΚΟΣ	Τιμή / τμχ.
11055	0,32



## ΛΑΣΤΙΧΑ ΚΑΖΑΝΑΚΙΩΝ

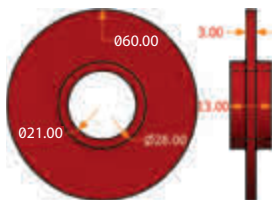

### KARIBA

ΚΩΔΙΚΟΣ	Τιμή / τμχ.
14230	0,70

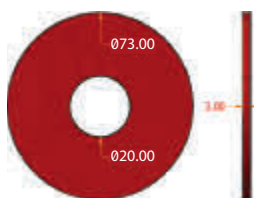

### IDEAL STANDARD

ΚΩΔΙΚΟΣ	Τιμή / τμχ.
14209	0,75

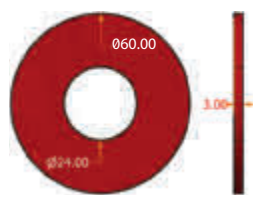

### VALSIR

ΚΩΔΙΚΟΣ	Τιμή / τμχ.
14235	0,70

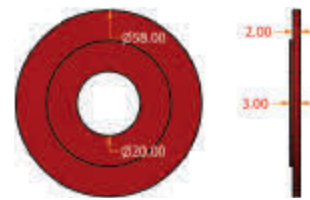

### NAUTILOS

ΚΩΔΙΚΟΣ	Τιμή / τμχ.
14241	0,70

## ΚΑΤΣΑΡΑ ΛΕΚΑΝΩΝ



ΚΩΔΙΚΟΣ	Τιμή / τμχ.
14330	0,70



ΚΩΔΙΚΟΣ	Τιμή / τμχ.
14332	0,70



ΚΩΔΙΚΟΣ	Τιμή / τμχ.
1062	0,75

# ΣΤΕΓΑΝΟΠΟΙΗΣΗ ΥΔΡΑΥΛΙΚΩΝ ΕΞΑΡΤΗΜΑΤΩΝ



## ΛΑΣΤΙΧΑΚΙΑ

Υλικό T.P.E.

ΚΩΔΙΚΟΣ	ΔΙΑΣΤΑΣΗ		Τιμή / Συσκ.
11200	3/8 14,5 x 9	100	2,10
11201	1/2 18,5 x 11	100	2,60
11202	3/4 24 x 18	100	4,50
11204	1" 30 x 24	100	9,20
11033	1"1/4 39 x 30	100	15,50
11205	1"1/2 44,5 x 36	100	13,80
11210	2" 56 x 43,5	100	17,20
11211	2"1/2 61,5 x 47	100	31,80
1003	3" 86,5 x 75	100	10,50



## ΠΕΝΤΑΡΕΣ

Υλικό T.P.E.

ΚΩΔΙΚΟΣ	ΔΙΑΣΤΑΣΗ		Τιμή / Συσκ.
14013	3/8	100	6,90
14016	1/2	100	6,90
40340	3/4	1000	20,15
14012	T. Grohe	100	7,30



## O-RINGS

ΚΩΔΙΚΟΣ	ΔΙΑΣΤΑΣΗ		Τιμή / Συσκ.
11853	Ø18,5 x 2	1000	37,00
11603	Ø16 x 3	1000	37,00

ΜΕΧΡΙ ΕΞΑΝΤΛΗΣΕΩΣ ΤΩΝ ΑΠΟΘΕΜΑΤΩΝ

## 26216

ΣΕΤ ΛΑΣΤΙΧΑ No 1  
O'ring x 10 (1,90)

10,60€



Το σετ περιλαμβάνει  
τις ακόλουθες διαστάσεις:

- 2,60 x 1,90 (x 10)
- 3,40 x 1,90 (x 10)
- 4,20 x 1,90 (x 10)
- 4,90 x 1,90 (x 10)
- 5,70 x 1,90 (x 10)
- 6,40 x 1,90 (x 10)
- 7,20 x 1,90 (x 10)
- 8,00 x 1,90 (x 10)
- 8,90 x 1,90 (x 10)

Εσωτερική διάμετρος  
πάχος (x τεμάχια)



## ΦΙΜΠΕΡ ΠΡΑΣΙΝΑ

Χωρίς αμίαντο

ΚΩΔΙΚΟΣ	ΔΙΑΣΤΑΣΗ		Τιμή / Συσκ.
29013	3/8 14,8 x 9	100	2,00
29014	1/2 18,5 x 11	100	3,20
29008	3/4 24 x 18	100	3,60
29009	1" 30 x 24	100	4,30
29010	1"1/4 39 x 30	100	7,00
29011	1"1/2 44,5 x 36	100	10,20
29012	2" 56 x 43,5	100	17,50



## ΤΥΦΛΑ

Υλικό T.P.E.

ΚΩΔΙΚΟΣ	ΔΙΑΣΤΑΣΗ		Τιμή / Συσκ.
4108	8mm	1000	22,00
4110	10mm	1000	22,00
4112	12mm	1000	22,00
4113	13mm	1000	22,00

ΜΕΧΡΙ ΕΞΑΝΤΛΗΣΕΩΣ ΤΩΝ ΑΠΟΘΕΜΑΤΩΝ



## ΤΥΦΛΑ τύπου Γερμανίας

Υλικό T.P.E.

ΚΩΔΙΚΟΣ	ΔΙΑΣΤΑΣΗ		Τιμή / Συσκ.
412010	Μικρά	1000	28,00
412000	Μεγάλα	1000	28,00

ΜΕΧΡΙ ΕΞΑΝΤΛΗΣΕΩΣ ΤΩΝ ΑΠΟΘΕΜΑΤΩΝ



## ΚΩΝΙΚΕΣ ΡΟΔΕΛΕΣ

Υλικό T.P.E.

ΚΩΔΙΚΟΣ	ΔΙΑΣΤΑΣΗ		Τιμή / Συσκ.
50120	1/2	1000	18,60
51140	1"1/4	250	8,20
51120	1"1/2	250	9,90

ΜΕΧΡΙ ΕΞΑΝΤΛΗΣΕΩΣ ΤΩΝ ΑΠΟΘΕΜΑΤΩΝ

Οι τιμές αφορούν πλήρεις συσκευασίες.



# ΣΠΙΡΑΛ ΣΥΝΔΕΣΗΣ ΙΝΟΧ ΒΑΡΕΩΣ ΤΥΠΟΥ AISI304

## ΣΠΙΡΑΛ ΙΝΟΧ NOVAFLEX (σειρά 800) 1/2x1/2 8-κλωνα Original ΘΗΛ.-ΘΗΛ.



ΚΩΔΙΚΟΣ	ΔΙΑΣΤΑΣΗ/cm	ΣΥΣΚΕΥΑΣΙΑ	ΤΙΜΗ €
800	20	20	4,10
801	25	20	4,30
802	30	20	4,50
803	35	20	4,70
804	40	20	5,00
805	45	20	5,30
806	50	20	5,50
807	60	20	6,00
808	70	10	6,60
809	80	10	7,10
810	90	10	7,60
811	100	10	8,20
812	120	10	9,00
813	150	10	11,60
814	200	10	14,50

Διατίθενται και σε 1/2x3/8 ΘΗΛ.-ΘΗΛ (σειρά 56...)

Κωνικό Λαστιχάκι  
NB70R5017  
Υψηλής ποιότητας

Ακροφύσιο Β.Τ. από  
Ορείχαλκο OT 58  
ISO 9001 BS 5750

Παξιμάδι Β.Τ. από  
Ορείχαλκο OT 58  
ISO 9001 BS 5750

Σωληνάκι από  
Ανοξείδωτο Ατσάλι  
AISI 304

Πλέγμα από  
Ανοξείδωτο Ατσάλι  
AISI 304

Ελαστικός σωληνάς  
E.P.D.M. Σύμφωνα  
με τα γερμανικά stan-  
dard KTW



## ΣΠΙΡΑΛ ΙΝΟΧ QUICKFLEX (180) 1/2x1/2 8-κλωνα Original ΘΗΛ.-ΘΗΛ.



ΚΩΔΙΚΟΣ	ΔΙΑΣΤΑΣΗ/cm	ΣΥΣΚΕΥΑΣΙΑ	ΤΙΜΗ €
180	20	20	3,30
181	25	20	3,40
182	30	20	3,60
183	35	20	3,80
184	40	20	4,00
185	45	20	4,30
186	50	20	4,50
187	60	20	4,90
188	70	10	5,50
189	80	10	6,00
190	90	10	6,50
191	100	10	6,90
192	120	10	7,80
193	150	10	10,20
194	200	10	12,90

Διατίθενται και σε 1/2x3/8 ΘΗΛ.-ΘΗΛ (σειρά 58...)

## ΣΠΙΡΑΛ ΙΝΟΧ QUICKFLEX (200) 1/2x1/2 8-κλωνα Original ΑΡΣ.-ΘΗΛ.



ΚΩΔΙΚΟΣ	ΔΙΑΣΤΑΣΗ/cm	ΣΥΣΚΕΥΑΣΙΑ	ΤΙΜΗ €
200	20	20	3,30
201	25	20	3,50
202	30	20	3,70
203	35	20	3,90
204	40	20	4,10
205	45	20	4,50
206	50	20	4,60
207	60	20	5,00
208	70	10	5,60
209	80	10	6,00
210	90	10	6,60
211	100	10	7,00
212	120	10	8,00
213	150	10	10,00
214	200	10	13,00

# ΣΠΙΡΑΛ ΣΥΝΔΕΣΗΣ ΜΠΑΤΑΡΙΩΝ

## ΣΠΙΡΑΛ ΜΠΑΤΑΡΙΩΝ ΙΝΟΧ

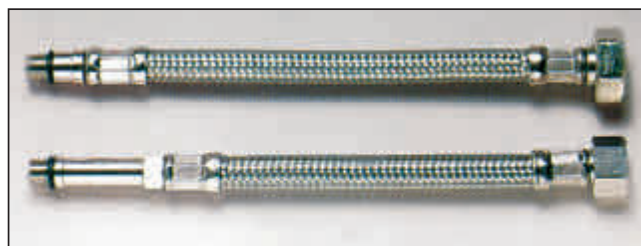

### ΝΟΒΑFLEX ΘΗΛ 1/2 x Ø10 x 1 ΑΡΣ

ΚΩΔΙΚΟΣ	ΔΙΑΣΤΑΣΗ/cm	ΣΥΣΚΕΥΑΣΙΑ	€ / ΣΕΤ
835	30	30	3,80
836	40	30	4,10
837	50	30	4,40
838	60	14	4,70
839	80	14	5,30

- Επίσης διατίθεται και σε Αρσ. 10x1 θηλ. 3/8.
- Το σετ περιλαμβάνει ένα κοντό και ένα μακρύ σπιδάλ.

### QUICKFLEX ΘΗΛ 1/2 x Ø10 x 1 ΑΡΣ

ΚΩΔΙΚΟΣ	ΔΙΑΣΤΑΣΗ/cm	ΣΥΣΚΕΥΑΣΙΑ	€ / ΣΕΤ
215	30	30	3,40
216	40	30	3,60
217	50	30	3,90
218	60	14	4,10
219	80	14	4,70

- Επίσης διατίθεται και σε Αρσ. 10x1 θηλ. 3/8.
- Το σετ περιλαμβάνει ένα κοντό και ένα μακρύ σπιδάλ.

### QUICKFLEX ΘΗΛ 1/2 x 3/8 Ø10

ΚΩΔΙΚΟΣ	ΔΙΑΣΤΑΣΗ/cm	ΣΥΣΚΕΥΑΣΙΑ	ΤΙΜΗ €
220	20	20	4,00
222	30	20	4,20
224	40	20	4,70
225	50	20	5,30
226	60	20	6,00



## ΧΑΛΚΙΝΑ ΣΠΙΡΑΛ (ΧΡΩΜΕ)



ΚΩΔΙΚΟΣ	ΔΙΑΣΤΑΣΗ /cm	ΣΥΣΚΕΥΑΣΙΑ	ΤΙΜΗ €
240	20	10	1,77
241	25	10	1,60
243	35	10	2,10
244	40	10	2,20
245	45	10	2,00
247	60	10	2,70

## ΚΟΥΛΟΥΡΑ ΛΕΙΑ Ø10 (5m)

ΚΩΔΙΚΟΣ	ΔΙΑΣΤΑΣΗ	ΣΥΣΚΕΥΑΣΙΑ	ΤΙΜΗ €/ουσκ.
285	Ø10	25m	71,60



Η τιμή αφορά συσκευασία 25m

# ΣΠΙΡΑΛ ΣΥΝΔΕΣΗΣ ΠΛΥΝΤΗΡΙΟΥ & ΘΕΡΜΟΣΙΦΩΝΩΝ

## ΠΑΡΟΧΗ ΠΛΥΝΤΗΡΙΟΥ

ΚΩΔΙΚΟΣ	ΔΙΑΣΤΑΣΗ/cm	ΣΥΣΚΕΥΑΣΙΑ	ΤΙΜΗ €
435 ΓΩΝΙΑ	100	5	3,40
41179 ΓΩΝΙΑ	150	5	3,80
41180 ΓΩΝΙΑ	200	5	4,80
41181 ΓΩΝΙΑ	250	5	5,50
41182 ΓΩΝΙΑ	300	5	6,00



## ΕΞΑΓΩΓΗ ΠΛΥΝΤΗΡΙΟΥ

ΚΩΔΙΚΟΣ	ΔΙΑΣΤΑΣΗ /cm	ΣΥΣΚΕΥΑΣΙΑ	ΤΙΜΗ €
41170 ΙΣΙΑ	150	5	2,60
467 ΙΣΙΑ	200	5	3,00
41173 ΙΣΙΑ	300	5	3,90



## ΠΑΡΟΧΗ ΠΛΥΝΤΗΡΙΟΥ ΙΝΟΧ

ΚΩΔΙΚΟΣ	ΔΙΑΣΤΑΣΗ/cm	ΣΥΣΚΕΥΑΣΙΑ	ΤΙΜΗ €
660 ΙΝΟΧ	100	5	10,60
661 ΙΝΟΧ	150	5	12,40
662 ΙΝΟΧ	200	5	14,00
663 ΙΝΟΧ	250	5	16,00
664 ΙΝΟΧ	300	5	17,50



## ΣΠΙΡΑΛ ΣΥΝΔΕΣΕΩΣ ΙΝΟΧ STAINLESS STEEL



Εξ. διάμετρος Ø17

AISI 304 1/2x1/2 Θηλ.-Θηλ. - Βαρέως Τύπου

ΚΩΔΙΚΟΣ	ΔΙΑΣΤΑΣΗ /cm	ΣΥΣΚΕΥΑΣΙΑ	ΤΙΜΗ €
860	30	20	4,00
861	40	20	4,40
862	50	20	4,80
863	60	20	5,30
864	70	20	5,80
865	80	10	6,30
866	100	10	7,30

Αντοχή σε θερμοκρασία -30 έως +100. Τα πλέον κατάλληλα για συνδέσεις με θερμοσίφωνα ή Ηλιακό.

## ΣΙΦΩΝΙ ΕΥΚΑΜΠΤΟ ΜΕΤΑΛΛΙΚΟ ΧΡΩΜΕ

ΚΩΔΙΚΟΣ	ΔΙΑΣΤΑΣΗ	ΣΥΣΚΕΥΑΣΙΑ	ΤΙΜΗ €
14-5140/S	1"1/4, 50cm, Ø 32	20	22,00



# ΣΠΙΡΑΛ ΣΥΝΔΕΣΗΣ ΒΙΟΜΗΧΑΝΙΚΗΣ ΧΡΗΣΗΣ

## ΣΠΙΡΑΛ ΑΣΪΑΪΟ ΖΙΝΚΑΤΟ - Για καυστήρες - Γωνιακό

ΚΩΔΙΚΟΣ	ΔΙΑΣΤΑΣΗ /inch	ΔΙΑΣΤΑΣΗ /cm	ΣΥΣΚ.	ΤΙΜΗ €
251	A1/4x3/8Θ	60	2/10	5,70
252	A1/4x3/8Θ	80	2/10	6,20
253	A1/4x3/8Θ	100	2/10	6,60
292	Θ1/4x1/4Θ	60	2/10	5,70
293	Θ1/4x1/4Θ	80	2/10	6,00
294	Θ1/4x1/4Θ	100	2/10	6,50
307	Θ3/8x3/8Θ	60	2/10	7,00
308	Θ3/8x3/8Θ	80	2/10	7,20
309	Θ3/8x3/8Θ	100	2/10	7,60
237	Θ3/8x1/4Θ	60	2/10	5,80
238	Θ3/8x1/4Θ	80	2/10	6,30
239	Θ3/8x1/4Θ	100	2/10	6,70

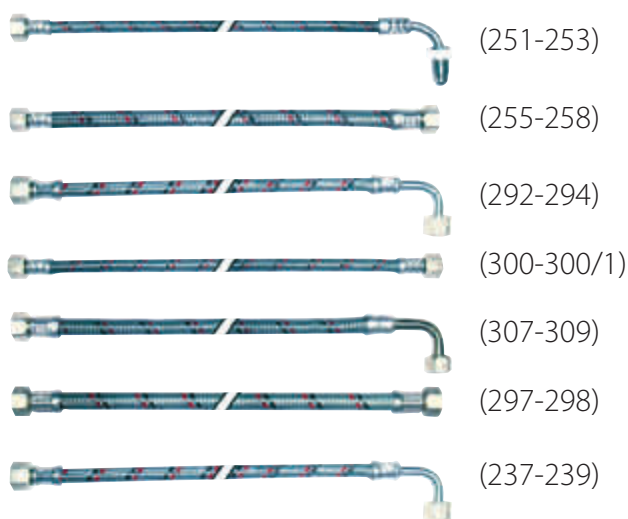

## ΣΠΙΡΑΛ ΑΣΪΑΪΟ ΖΙΝΚΑΤΟ - Για καυστήρες - Ισιο

ΚΩΔΙΚΟΣ	ΔΙΑΣΤΑΣΗ /inch	ΔΙΑΣΤΑΣΗ /cm	ΣΥΣΚ.	ΤΙΜΗ €
255	Θ1/4x3/8Θ	50	2/10	3,80
257	Θ1/4x3/8Θ	80	2/10	4,40
258	Θ1/4x3/8Θ	100	2/10	4,70
300	Θ1/4x1/4Θ	80	2/10	4,10
300/1	Θ1/4x1/4Θ	100	2/10	4,40
297	Θ3/8x3/8Θ	80	2/10	4,60
298	Θ3/8x3/8Θ	100	2/10	5,20

## ΣΠΙΡΑΛ ΑΣΪΑΪΟ ΖΙΝΚΑΤΟ - Για αντλίες νερού & πιεστικό ΑΡΣ.-ΘΗΛ. Ίσιο

ΚΩΔΙΚΟΣ	ΔΙΑΣΤΑΣΗ /inch	ΔΙΑΣΤΑΣΗ /cm	ΣΥΣΚ.	ΤΙΜΗ €
301/1	3/4	30	2/6	9,80
301	3/4	40	2/6	10,60
302	3/4	50	2/6	11,50
303	3/4	60	2/6	12,00
305	3/4	80	2/6	13,00
306	3/4	100	2/6	14,80
311	1"	40	2/6	15,80
312	1"	50	2/6	16,80
313	1"	60	2/6	17,60
315	1"	80	2/6	20,00
316	1"	100	2/6	22,00
320	1"1/4	30	1/6	27,00
321	1"1/4	40	1/6	30,80
323	1"1/4	60	1/6	33,00
324	1"1/4	80	1/6	36,00
325	1"1/4	100	1/6	39,00
330	1"1/2	30	1/6	44,00
331	1"1/2	40	1/6	45,00
333	1"1/2	60	1/6	51,00
334	1"1/2	80	1/6	57,00
335	1"1/2	100	1/6	62,00
341	2"	40	1/6	71,50
343	2"	60	1/6	77,00
344	2"	80	1/6	84,00
345	2"	100	1/6	91,00



## ΣΠΙΡΑΛ ΑΣΪΑΪΟ ΖΙΝΚΑΤΟ - Για αντλίες νερού & πιεστικό ΑΡΣ.-ΘΗΛ. Γωνιακό

ΚΩΔΙΚΟΣ	ΔΙΑΣΤΑΣΗ /inch	ΔΙΑΣΤΑΣΗ /cm	ΣΥΣΚ.	ΤΙΜΗ €
346	1"	50	2/6	19,80
347	1"	60	2/6	20,50
348	1"	80	2/6	22,60
349	1"	100	2/6	24,80

# ΣΠΙΡΑΛ ΛΟΥΤΡΟΥ

## ΣΕΙΡΑ PREMIUM

### ΣΠΙΡΑΛ ΛΟΥΤΡΟΥ Β.Τ. VIVA FLEX (δεν στρίβει) 1/2x1/2

Πλέξη διπλής ασφάλειας, με περιστρεφόμενο ρακόρ, με ρυθμιστή 6lit/min για οικονομία έως 40%, χρωμέ

ΚΩΔΙΚΟΣ	ΔΙΑΣΤΑΣΗ/cm	ΣΥΣΚΕΥΑΣΙΑ	ΤΙΜΗ €
750/S	150	5	15,20
751/S	175	5	17,00
752/S	200	5	19,00

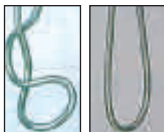

### ΣΠΙΡΑΛ ΛΟΥΤΡΟΥ 1/2x1/2 Β.Τ.

Πλέξη διπλής ασφάλειας, με περιστρεφόμενο ρακόρ, με ρυθμιστή 6lit/min για οικονομία έως 40%, χρωμέ

ΚΩΔΙΚΟΣ	ΔΙΑΣΤΑΣΗ/cm	ΚΩΔΙΚΟΣ	ΤΙΜΗ €
350/S	150	5	13,80
353/S	200	5	15,40



## ΣΕΙΡΑ CLASSIC

### ΣΠΙΡΑΛ ΛΟΥΤΡΟΥ 1/2x1/2 Β.Τ.

Πλέξη διπλής ασφάλειας, χρωμέ

ΚΩΔΙΚΟΣ	ΔΙΑΣΤΑΣΗ/cm	ΣΥΣΚΕΥΑΣΙΑ	ΤΙΜΗ €
355/S	150	10	12,20



### ΣΠΙΡΑΛ ΛΟΥΤΡΟΥ 1/2x1/2 Β.Τ.

Πλέξη διπλής ασφάλειας, χρωμέ, αυξομειούμενο

ΚΩΔΙΚΟΣ	ΔΙΑΣΤΑΣΗ/cm	ΣΥΣΚΕΥΑΣΙΑ	ΤΙΜΗ €
858/S	175-220	10	9,70



### ΣΕΤ ΣΠΙΡΑΛ & ΤΗΛΕΦΩΝΟ ΟΙΚΟΝΟΜΙΚΟΥ ΤΥΠΟΥ

Με στήριγμα βεντούζα, χρωμέ

ΚΩΔΙΚΟΣ	ΔΙΑΣΤΑΣΗ/cm	ΣΥΣΚΕΥΑΣΙΑ	ΤΙΜΗ €
525/S	120	20	10,20



### ΣΕΤ ΣΠΙΡΑΛ ΛΟΥΤΡΟΥ Β.Τ. 1/2x1/2

Με τηλέφωνο 1-ροής, χρωμέ

ΚΩΔΙΚΟΣ	ΔΙΑΣΤΑΣΗ/cm	ΣΥΣΚΕΥΑΣΙΑ	ΤΙΜΗ €
526/S	150	5	13,80



### ΣΠΙΡΑΛ ΓΙΑ ΥΔΡΟΜΑΣΑΖ Β.Τ. 1/2x3/8

Πλέξη διπλής ασφάλειας, χρωμέ

ΚΩΔΙΚΟΣ	ΔΙΑΣΤΑΣΗ/cm	ΣΥΣΚΕΥΑΣΙΑ	ΤΙΜΗ €
340/S	200	5	17,60



### ΣΠΙΡΑΛ ΚΟΥΖΙΝΑΣ Β.Τ. 1/2

Πλέξη διπλής ασφάλειας, χρωμέ, αυξομειούμενο

ΚΩΔΙΚΟΣ	ΔΙΑΣΤΑΣΗ/cm	ΣΥΣΚ.	ΤΙΜΗ €
375/S	1/2x(15x1)-150	5	13,80
376/S	1/2x3/8-150	5	14,00



### ΣΠΙΡΑΛ ΛΟΥΤΡΟΥ 1/2x1/2

Απλά-Χρωμέ

ΚΩΔΙΚΟΣ	ΔΙΑΣΤΑΣΗ/cm	ΣΥΣΚΕΥΑΣΙΑ	ΤΙΜΗ €
361	150	15	6,30
362	200	15	7,30



### ΣΠΙΡΑΛ ΛΟΥΤΡΟΥ 1/2x1/2

Απλά - Πλαστικά με πλαστικά παξιμάδια

ΚΩΔΙΚΟΣ	ΔΙΑΣΤΑΣΗ/cm	ΣΥΣΚΕΥΑΣΙΑ	ΤΙΜΗ €
395	150	5	4,00



### ΣΠΙΡΑΛ ΛΟΥΤΡΟΥ ΡΙΓΩΤΑ 1/2x1/2

Λευκό-Χρωμέ, πλαστικά παξιμάδια

ΚΩΔΙΚΟΣ	ΔΙΑΣΤΑΣΗ/cm	ΣΥΣΚΕΥΑΣΙΑ	ΤΙΜΗ €
390	150	10	4,20



### ΣΠΙΡΑΛ ΛΟΥΤΡΟΥ ΠΛΕΚΤΟ 1/2x1/2

Λευκό, πλαστικά παξιμάδια

ΚΩΔΙΚΟΣ	ΔΙΑΣΤΑΣΗ/cm	ΣΥΣΚΕΥΑΣΙΑ	ΤΙΜΗ €
386	150	10	5,20





# Εξαρτήματα Μπάνιου



Σπιράλ λουτρού πίεσεως INOX, βαρέως τύπου 1/2 x 1/2, με μεγαλύτερη εσωτερική διάμετρο για αυξημένη ροή νερού. Ιδανικό για χαμηλές πιέσεις.

## ΣΠΙΡΑΛ ΛΟΥΤΡΟΥ ΠΙΕΣΕΩΣ INOX

ΚΩΔΙΚΟΣ	ΔΙΑΣΤΑΣΗ	ΣΥΣΚΕΥΑΣΙΑ	ΤΙΜΗ €
850/S	150 cm	5/40	9,60
852/S	175 cm	5/40	10,80
853/S	200 cm	5/40	11,20

## ΚΩΔΩΝΑΣ ΝΤΟΥΖ 1/2

ΚΩΔΙΚΟΣ	ΧΡΩΜΑ	ΣΥΣΚΕΥΑΣΙΑ	ΤΙΜΗ €
06-1521	INOX	10	2,70

## ΚΩΔΩΝΑΣ ΝΤΟΥΖ

1/2 με σπαστή κεφαλή

ΚΩΔΙΚΟΣ	ΧΡΩΜΑ	ΣΥΣΚ.	ΤΙΜΗ €
06-1472	Χρωμέ	5	5,20
06-1472/s	Χρωμέ σε blister	10	7,50

## ΕΚΚΕΝΤΡΟ ΜΕ ΡΟΖΕΤΑ

1/2 x 3/4 Β.Τ.

ΚΩΔΙΚΟΣ	ΧΡΩΜΑ	ΣΥΣΚΕΥΑΣΙΑ	ΤΙΜΗ €
05-2651	Χρωμέ	1/12	4,80

## ΕΚΚΕΝΤΡΟ ΜΕ ΡΟΖΕΤΑ

1/2 x 3/4 Μακρύ Β.Τ.

ΚΩΔΙΚΟΣ	ΧΡΩΜΑ	ΣΥΣΚΕΥΑΣΙΑ	ΤΙΜΗ €
05-2652	Χρωμέ	1/12	7,10

## ΕΚΚΕΝΤΡΟ ΜΕ ΡΟΖΕΤΑ

1/2 x 3/4 Νέο μεγάλο Β.Τ.

ΚΩΔΙΚΟΣ	ΧΡΩΜΑ	ΣΥΣΚΕΥΑΣΙΑ	ΤΙΜΗ €
05-2654	Χρωμέ	12	10,00

## ΡΟΖΕΤΑ

ΚΩΔΙΚΟΣ	ΔΙΑΣΤΑΣΗ	ΣΥΣΚΕΥΑΣΙΑ	ΤΙΜΗ €
Απλή 1/2	Χρωμέ	100	0,45
Απλή 3/4	Χρωμέ	100	0,30

## ΔΙΧΑΛΟ ΜΟΝΟ

ΚΩΔΙΚΟΣ	ΧΡΩΜΑ	ΣΥΣΚΕΥΑΣΙΑ	ΤΙΜΗ €
07-3024	Χρωμέ	10	3,80

## ΔΙΧΑΛΟ ΔΙΠΛΟ

ΚΩΔΙΚΟΣ	ΧΡΩΜΑ	ΣΥΣΚΕΥΑΣΙΑ	ΤΙΜΗ €
07-3026	Χρωμέ	10	5,40

## ΤΑΠΑ ΔΙΑΚΟΣΜΗΤΙΚΗ

ΚΩΔΙΚΟΣ	ΧΡΩΜΑ	ΣΥΣΚΕΥΑΣΙΑ	ΤΙΜΗ €
11-1647	Λευκή	10	2,50
11-1648	Χρωμέ	10	2,50

## ΣΤΗΡΙΓΜΑ ΝΤΟΥΖ

ΚΩΔΙΚΟΣ	ΧΡΩΜΑ	ΣΥΣΚΕΥΑΣΙΑ	ΤΙΜΗ €
11-1275	Χρωμέ	30	6,50

# ΦΙΛΤΡΑ Ορειχάλκινα με σίτα INOX

## ΝΙΠΤΗΡΟΣ - ΠΑΓΚΟΥ Αρσ. 24x1

ΚΩΔΙΚΟΣ	ΧΡΩΜΑ	ΣΥΣΚΕΥΑΣΙΑ	ΤΙΜΗ €
04-1028	Χρωμέ	10	1,60

## ΛΟΥΤΡΟΥ Αρσ. 28x1

ΚΩΔΙΚΟΣ	ΧΡΩΜΑ	ΣΥΣΚΕΥΑΣΙΑ	ΤΙΜΗ €
04-1028/1	Χρωμέ	10	2,60

## Για μπαταρίες απλές Θηλ. 22x1

ΚΩΔΙΚΟΣ	ΧΡΩΜΑ	ΣΥΣΚΕΥΑΣΙΑ	ΤΙΜΗ €
04-1029	Χρωμέ	10	1,60

















